



COFFRES-FORTS
Forestier
MAISON FONDÉE EN 1850



PETITJEAN
HAFFNER AÎNÉ



COFFRES – FORTS

Série AG

Série AGE – Coffre de Sécurité

Série JAG – Classe I E

Série NG – Classe II E

Série BC – Classe III E

Série GP 4 & 5 – Classe IV & V E

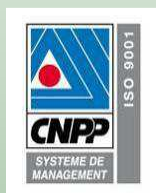

Entreprise certifiée ISO 9001
Système de management
de la Qualité

**Fabrication
100% Française**

Serrure à clé
Double Panneton Forestier
Degré B E **A2P**
Réf. : FF07PAG
Reproduction sur numéro.



**Depuis
1825**

SIEGE SOCIAL – USINE

17, rue de la République – BP 50201
80210 VALINES

Tel 03.22.30.38.10 - Fax 03.22.26.41.57

Mail : valines@forestier-petitjean.com

SITE INTERNET : www.forestier-petitjean.com

Fabrications Spécifiques sur demande
SERVICE COMMERCIAL - EXPOSITION

66, rue de Richelieu 75002 PARIS

Tel 01.42.97.48.01 - Fax 01.49.27.93.98

Mail : paris@forestier-petitjean.com

COFFRES FORTS CSE, I, II & III E

PROTECTION : Série AGE – JAG – NG – BC : Caisse : Paroi de 40 mm, Porte : 60mm.

Série AG : Paroi de 60 mm sur les 6 faces.

La structure interne de la paroi évolue en fonction des degrés de protection des classes A2P E. 

PORTE : montée sur pivots extérieurs, ouverture à 180° avec ancrage sur toute la hauteur côté pivots. Epaisseur totale : 120mm.

SERRURE : pènes de diamètre 28 mm, (4 en façade – 1 haut – 1 bas) commandés par poignée. (2 pènes en façade pour les coffres de H400).

Condamnation par une serrure de haute sécurité à clé double panneton 10gorges FF incrochetable (degré B EA2P par le CNPP, reproduction de clé sur numéro) référence FF07PAG.

Serrure de conception et de fabrication FORESTIER. (Louis Ferdinand FORESTIER était artisan serrurier avant 1825).

Les séries AGE - JAG - NG - BC sont également agréées A2P E avec uniquement une serrure La Gard à combinaison à disques (1.000.000 de codes) ou uniquement la serrure à clé variable La Gard ou uniquement serrure à clavier électronique degré BE ou autre serrure mécanique agréée.

DELATEUR : Les mécanismes des gorges et de la combinaison sont protégés en permanence par un double délateur réagissant aux attaques mécaniques et thermiques, qui assure alors un blocage automatique du mouvement des pènes.

SCELLEMENT : trous 20mm : un au sol et un au dos.

OPTIONS :



- Combinaison mécanique 4 tubes compteurs 160.000 codes

- Coffret intérieur à une porte, Hauteur 210mm, épaisseur 3mm, ouverture 90°
- Serrure avec clé prisonnière en ouverture.
- Serrure à clés variables.
- Serrure à combinaison à disques (1.000.000 codes) sans clé ou avec clé.
- Serrure à clavier électronique.
- Contrôle d'ouverture par 2° serrure.
- Serrure à ouverture retardée et Serrure " horaire ".
- Coffret avec dépôt de fonds.
- Dépôt de fonds par cylindre. (Cf. page 10)
- Porte avec pivots à gauche.
- Coffre-fort sur socle de hauteur 300 mm, ou autre.
- Coffre-fort " double volume ".
- Coffre-fort transfert de fonds.
- Dimensions spéciales.

| REFERENCES | | | | | DIMENSIONS EXTERIEURES | | | DIMENSIONS INTERIEURES | | | | | |
|------------|-----|-----|------|-------|------------------------|---------|------------|------------------------|------------------------|---------|------------------------|------------|------------------------|
| AG | AGE | JAG | NG | BC | Hauteur | Largeur | Profondeur | Hauteur | | Largeur | | Profondeur | |
| - | CSE | I-E | II-E | III-E | | | | AG | AGE JAG NG BC | AG | AGE JAG NG BC | AG | AGE JAG NG BC |
| 27 CD | - | - | - | - | 300 | 400 | 300 | 160 | - | 280 | - | 110 | - |
| 40 | 40 | 41 | 42 | - | 400 | 520 | 400+30 | 260 | 320 | 400 | 440 | 210 | 225 |
| 60 | 60 | 61 | 62 | 60 | 600 | 520 | 460+30 | 460 | 520 | 400 | 440 | 270 | 285 |
| 80 | 80 | 81 | 82 | 80 | 800 | 600 | 480+30 | 660 | 720 | 480 | 520 | 290 | 305 |
| 100 | 100 | 101 | 102 | 100 | 1000 | 650 | 550+40 | 860 | 920 | 530 | 570 | 360 | 375 |
| 120 | 120 | 121 | 122 | 120 | 1200 | 700 | 550+40 | 1060 | 1120 | 580 | 620 | 360 | 375 |
| 140 | 140 | 141 | 142 | 140 | 1400 | 750 | 650+40 | 1260 | 1320 | 630 | 670 | 460 | 475 |
| | | 161 | | | 1600 | 750 | 650+40 | 1460 | 1520 | 630 | 670 | 460 | 475 |
| | | 181 | | | 1800 | 750 | 650+40 | 1660 | 1720 | 630 | 670 | 460 | 475 |

Série AG – AGE – JAG – NG – BC

Nouveau



COFFRES-FORTS
forestier
MAISON FONDÉE EN 1850



PETITJEAN
HAFFNER AINÉ

SIEGE SOCIAL - USINE
80210 VALINES
Tel 03.22.30.38.10 - Fax 03.22.26.41.57
Mail : valines@forestier-petitjean.com
SITE INTERNET : www.forestier-petitjean.com

SERVICE COMMERCIAL EXPOSITION
66, rue de Richelieu 75002 Paris
Tel 01.42.97.48.01 - Fax 01.49.27.93.98
Mail : paris@forestier-petitjean.com

Norme EN 1143-1

AG
AGE Assurable 8.000€
JAG Assurable 25.000€
NG Assurable 35.000€
BC Assurable 55.000€



Classe CSE – Coffre de Sécurité - *Coupe-Feu*
Classe I – E - *Coupe-Feu*
Classe II – E
Classe III – E



BC 60 Classe III-E



JAG 61 Classe I E
Clavier électronique



NG 62 Classe II-E



AG 27
Clavier Electronique

NG 42 Classe II-E



NG 102 Classe II-E



JAG 81 Classe I E



JAG 61

| AMENAGEMENT INTERIEUR | | PASSAGE LIBRE | | VOLUME | | POIDS | | | | | ENCOMBREMENT | |
|-------------------------|-------------------|---------------|---------|--------|------------------------|-------|-----|-----|------|-------|-----------------------|------------------------|
| Coffret Intérieur H=210 | Tablettes Mobiles | Hauteur | Largeur | AG | AGE JAG NG BC | AG | AGE | JAG | NG | BC | Ouverture Porte à 90° | Ouverture Porte à 180° |
| | | | | | | - | CSE | I-E | II-E | III-E | | |
| - | 1 | 140 | 210 | 6 | - | 65 | - | - | - | - | 55 | 58 |
| - | 1 | 240 | 330 | 22 | 35 | 150 | 105 | 115 | 145 | - | 81 | 84 |
| option | 1 | 440 | 330 | 50 | 70 | 230 | 155 | 165 | 215 | 260 | 87 | 84 |
| option | 2 | 640 | 410 | 92 | 120 | 330 | 215 | 225 | 300 | 370 | 97 | 100 |
| option | 3 | 840 | 460 | 165 | 205 | 460 | 280 | 295 | 423 | 505 | 108 | 110 |
| option | 3 | 1040 | 510 | 221 | 270 | 560 | 365 | 375 | 525 | 610 | 114 | 120 |
| option | 3 | 1240 | 560 | 365 | 435 | 770 | 470 | 480 | 685 | 800 | 129 | 130 |
| option | 4 | 1440 | 560 | | 495 | | | 540 | | | | |
| option | 5 | 1640 | 560 | | 555 | | | 595 | | | | |



SIEGE SOCIAL - USINE
80210 VALINES
Tel 03.22.30.38.10 - Fax 03.22.26.41.57
Mail : valines@forestier-petitjean.com
SITE INTERNET : www.forestier-petitjean.com

SERVICE COMMERCIAL EXPOSITION
66, rue de Richelieu 75002 Paris
Tel 01.42.97.48.01 - Fax 01.49.27.93.98
Mail : paris@forestier-petitjean.com

COFFRES FORTS DOUBLE VOLUME

Les coffres forts **DOUBLE VOLUME** reprennent l'ensemble des caractéristiques techniques des séries AG - JAG-NG-BC-GP.



GP Double 1850x700x650



JAG 101 SUR BC 60



JAG 81 A FENTE avec Porte
Les enveloppes tombant dans le coffret intérieur



BC 80 (Classe III E)
Sur Socle de 300 mm



JAG 121 SUR TA



JAG sur BC avec fente dépôt
– avec ou sans coffret intérieur 1800 x 700 x 700
Smart Gard Time Delay



JAG61 sur
JAG41 Horo 1500



COFFRES-FORTS
forestier

MAISON FONDÉE EN 1850

COFFRES – FORTS

TRES GROS RISQUES



Série GP – Classe IV E & V E





SIEGE SOCIAL - USINE
80210 VALINES
Tel 03.22.30.38.10 - Fax 03.22.26.41.57
Mail : valines@forestier-petitjean.com
SITE INTERNET : www.forestier-petitjean.com

SERVICE COMMERCIAL EXPOSITION
66, rue de Richelieu 75002 Paris
Tel 01.42.97.48.01 - Fax 01.49.27.93.98
Mail : paris@forestier-petitjean.com

COFFRES FORTS Série GP Classe IV & V E

PROTECTION : Paroi de 40mm d'épaisseur pour GP4, et paroi de 60 mm d'épaisseur pour GP5. Parois garnies d'un matériau spécial, iso résistant, armé, vibré, offrant des résistances mécaniques et thermiques exceptionnelles (marteau-piqueur, chalumeau...).

PORTE :

Série GP4 : 135 mm d'épaisseur totale (paroi de 60 mm)
Série GP5 : 170 mm d'épaisseur totale (paroi de 80 mm), Porte montée sur pivots extérieurs pour ouverture à 180° avec profil spécial s'emboîtant dans le bâti du coffre-fort pour rendre inutile l'attaque des pivots. Feuillures de protection assurant l'étanchéité et la protection des pènes.

SERRURE : Les mécanismes sont intégrés à la porte. Les pènes de diamètre 28 mm en expansion sur trois côtés (6 en façades – 2 haut – 2 bas) sont commandés par une poignée facilitant en même temps la manœuvre de la porte.

Tous les mécanismes sont protégés par la totalité de l'épaisseur de la paroi de protection.

CONDAMNATION : Deux serrures à clé double panneton agréées A2P BE Réf. : FF07PAG

DELATEUR : Les mécanismes des gorges et de la combinaison sont protégés en permanence par un double délateur réagissant aux attaques mécaniques et thermiques, qui assure alors un blocage automatique du mouvement des pènes.

Trous de scellement sol et dos.

OPTIONS :

- Coffret intérieur.
- Clavier Electronique A2P BE
- Dépôt de fonds par cylindre pour la classe IV E (Cf. page 10)
- Transfert de fonds. - Dépôt pneumatique.
- Combinaison 4 compteurs (160 000 codes)
- Dimensions spéciales
- Option PMR (Personnes à Mobilité Réduite)
Avec compartiments respectant les normes en vigueur
Et une tablette amovible.



GP 57

| REFERENCES | CLASSE | DIMENSIONS EXTERIEURES | | | DIMENSIONS INTERIEURES | | |
|-----------------|---------------|------------------------|---------|------------|------------------------|---------|------------|
| | | Hauteur | Largeur | Profondeur | Hauteur | Largeur | Profondeur |
| GP 4.80 | IV - E | 800 | 600 | 480+40 | 710 | 520 | 290 |
| GP 4.100 | | 1000 | 650 | 550+40 | 910 | 570 | 360 |
| GP 4.120 | | 1200 | 700 | 550+40 | 1110 | 620 | 360 |
| GP 4.140 | | 1400 | 750 | 650+40 | 1310 | 670 | 460 |
| GP 4.160 | | 1600 | 750 | 650+40 | 1510 | 670 | 460 |
| GP 4.180 | | 1800 | 750 | 650+40 | 1710 | 670 | 460 |
| GP 57 | V - E | 800 | 600 | 500+40 | 680 | 480 | 250 |
| GP 512 | | 1000 | 700 | 550+40 | 880 | 580 | 300 |
| GP 520 | | 1200 | 700 | 650+40 | 1080 | 580 | 400 |
| GP 535 | | 1400 | 700 | 750+40 | 1280 | 580 | 500 |

Nouveau



COFFRES-FORTS
forestier
MAISON FONDÉE EN 1850



PETITJEAN
HAFFNER AÎNÉ

SIEGE SOCIAL - USINE

80210 VALINES

Tel 03.22.30.38.10 - Fax 03.22.26.41.57

Mail : valines@forestier-petitjean.com

SITE INTERNET : www.forestier-petitjean.com

SERVICE COMMERCIAL EXPOSITION

66, rue de Richelieu 75002 Paris

Tel 01.42.97.48.01 - Fax 01.49.27.93.98

Mail : paris@forestier-petitjean.com

GP 4 Assurable 110.000€



Classe IV – E

GP 5 Assurable 200.000€



Classe V – E



GP 4.120



GP 535



GP 4.80 classe IVE A2P



| AMENAGEMENT INTERIEUR | | PASSAGE LIBRE | | VOLUME | POIDS | ENCOMBREMENT | |
|-------------------------|-------------------|---------------|---------|--------|-------|-----------------------|------------------------|
| Coffret Intérieur H=210 | Tablettes Mobiles | Hauteur | Largeur | | | Ouverture Porte à 90° | Ouverture Porte à 180° |
| Sur demande | 1 | 640 | 410 | 110 | 381 | 500 | 410 |
| Sur demande | 2 | 840 | 460 | 190 | 520 | 600 | 510 |
| Sur demande | 2 | 1040 | 510 | 255 | 630 | 600 | 510 |
| Sur demande | 3 | 1240 | 560 | 415 | 824 | 600 | 510 |
| Sur demande | 4 | 1440 | 560 | 465 | 915 | 600 | 510 |
| Sur demande | 5 | 1640 | 560 | 530 | 1015 | 600 | 510 |
| Sur demande | 1 | 630 | 370 | 85 | 530 | 500 | 410 |
| Sur demande | 2 | 830 | 470 | 160 | 750 | 600 | 510 |
| Sur demande | 2 | 1030 | 470 | 260 | 970 | 600 | 510 |
| Sur demande | 3 | 1230 | 470 | 375 | 1215 | 600 | 510 |



COFFRES-FORTS
forestier
MAISON FONDÉE EN 1850



PETITJEAN
HAFFNER AÎNÉ

SIEGE SOCIAL - USINE
80210 VALINES
Tel 03.22.30.38.10 - Fax 03.22.26.41.57
Mail : valines@forestier-petitjean.com
SITE INTERNET : www.forestier-petitjean.com

SERVICE COMMERCIAL EXPOSITION
66, rue de Richelieu 75002 Paris
Tel 01.42.97.48.01 - Fax 01.49.27.93.98
Mail : paris@forestier-petitjean.com



GP PMR
*Ce coffre posé sur son
Support permet de respecter
Les normes PMR
2 serrures à clé double panneton*



GP 4.180 classe IVE A2P



GP Base Technique classe VE
H : 1800 L : 900 P : 750 mm
Poids 2200 Kg
**Serrure à clé double panneton +
combinaison 4 tubes compteurs +
serrure horaire**



Coffres-Forts



Finition Prestige

**Finition dorée, effet miroir, ...
Imitation métaux précieux**

**Disponible sur une grande majorité
de notre gamme **A2P****





COFFRES-FORTS
forestier
MAISON FONDÉE EN 1850



PETITJEAN
HAFFNER AÎNÉ

SIEGE SOCIAL - USINE
80210 VALINES
Tel 03.22.30.38.10 - Fax 03.22.26.41.57
Mail : valines@forestier-petitjean.com
SITE INTERNET : www.forestier-petitjean.com

SERVICE COMMERCIAL EXPOSITION
66, rue de Richelieu 75002 Paris
Tel 01.42.97.48.01 - Fax 01.49.27.93.98
Mail : paris@forestier-petitjean.com

COFFRES FORTS Finition Prestige

Peinture personnalisée sur RAL Spécifique doré ou Martelé,
Se renseigner auprès de notre service commercial pour obtenir les différents degrés de finition possible en fonction des produits.

La finition dorée se limite qu'à certain modèle.

Finition lisse, brillante etc.

Finition 7016 métallisé

Finition Dorée Imitation couleur Or



Finition Métal Bronze

Peinture lisse Taux de Brillance 60%



Finition Chrome



Finition Lisse /Brillant

Peinture lisse Taux de Brillance 60%





COFFRES-FORTS
forestier
MAISON FONDÉE EN 1850



PETITJEAN
HAFFNER AÎNÉ

SIEGE SOCIAL - USINE
80210 VALINES
Tel 03.22.30.38.10 - Fax 03.22.26.41.57
Mail : valines@forestier-petitjean.com
SITE INTERNET : www.forestier-petitjean.com

SERVICE COMMERCIAL EXPOSITION
66, rue de Richelieu 75002 Paris
Tel 01.42.97.48.01 - Fax 01.49.27.93.98
Mail : paris@forestier-petitjean.com

Finition Métallisé RAL 9005
Noir Brillant



Finition Métallisé RAL 7016 Gris
Anthracite Martelé Brillance 60 %





COFFRES – FORTS

Classe I – II – III – IV E D.F.C. 

DEPOT DE FONDS

&

Systemes de Dépôt





COFFRES FORTS DEPOT DE FONDS PAR CYLINDRE



Norme EN 1143-2

Sur demande, le système de dépôt peut être orienté en façade, au dos, côté droit, côté gauche. Il permet de recevoir des objets de 45mm d'épaisseur, 230mm de largeur et 190mm de profondeur. Des mallettes en plastique rigide peuvent être fournies (dim. 230x190x45mm).

Ces coffres forts sont pré-équipés de quatre trous de scellement au sol.

SERRURE :

La fermeture est assurée par une serrure à clé double panneton A2P BE à clé prisonnière (FF07PAG)

OU par une serrure à clé double panneton et une combinaison à 4 chiffres

OU par 2 serrures à clés double panneton (à préciser à la commande).

OPTION :

- Récupération des fonds dans le système SECURASAC.
(Voir coffre-fort combiné pour l'option securasac)
- Manchon de finition pour les DFC Dos traversant un mur



BC 60 DFC



BC60 DFC



Mur Extérieur

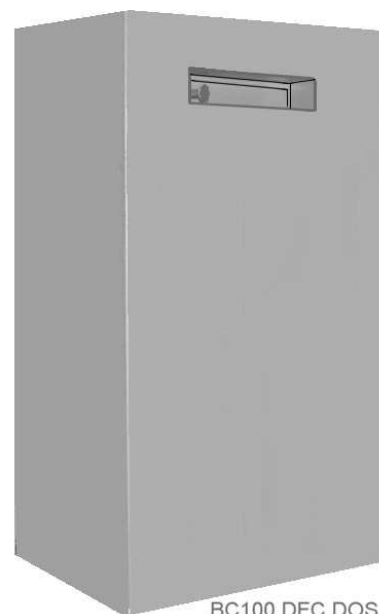

BC100 DFC DOS

| REFERENCES | A2P CLASSE | DIMENSIONS EXTERIEURES | | | DIMENSIONS INTERIEURES | | | PASSAGE LIBRE | | VOLUME | POIDS |
|--------------|---------------|---------------------------|-----|--------|---------------------------|-----|-----|------------------|-----|--------|-------|
| | | H | L | P | H | L | P | H | L | | |
| JAG 61 DFC | D I E | 920 | 520 | 460+30 | 520 | 440 | 285 | 440 | 330 | 70 | 220 |
| JAG 81 DFC | D I E | 1120 | 600 | 480+30 | 720 | 520 | 305 | 640 | 410 | 120 | 275 |
| JAG 101 DFC | D I E | 1320 | 650 | 550+40 | 920 | 570 | 375 | 840 | 460 | 205 | 350 |
| NG 62 DFC | D II E | 920 | 520 | 460+30 | 520 | 440 | 285 | 440 | 330 | 70 | 330 |
| NG 82 DFC | D II E | 1120 | 600 | 480+30 | 720 | 520 | 305 | 640 | 410 | 120 | 440 |
| NG 102 DFC | D II E | 1320 | 650 | 550+40 | 920 | 570 | 375 | 840 | 460 | 205 | 550 |
| BC 60 DFC | D III E | 920 | 520 | 460+40 | 520 | 440 | 285 | 440 | 330 | 70 | 380 |
| BC 80 DFC | D III E | 1120 | 600 | 480+40 | 720 | 520 | 305 | 640 | 410 | 120 | 495 |
| BC 100 DFC | D III E | 1320 | 650 | 550+40 | 920 | 570 | 375 | 840 | 460 | 205 | 645 |
| GP 4.80 DFC | D IV E | 1150 | 600 | 480+40 | 710 | 520 | 290 | 640 | 410 | 110 | 515 |
| GP 4.100 DFC | D IV E | 1350 | 650 | 550+40 | 910 | 570 | 360 | 840 | 460 | 190 | 670 |
| GP 4.120 DFC | D IV E | 1550 | 700 | 550+40 | 1100 | 620 | 360 | 1040 | 510 | 255 | 810 |



COFFRES-FORTS
forestier
MAISON FONDÉE EN 1850



PETITJEAN
HAFFNER AÎNÉ

SIEGE SOCIAL - USINE

80210 VALINES

Tel 03.22.30.38.10 - Fax 03.22.26.41.57

Mail : valines@forestier-petitjean.com

SITE INTERNET : www.forestier-petitjean.com

SERVICE COMMERCIAL EXPOSITION

66, rue de Richelieu 75002 Paris

Tel 01.42.97.48.01 - Fax 01.49.27.93.98

Mail : paris@forestier-petitjean.com

TETE de DEPOT

Les têtes de dépôts sont réalisées en Acier d'épaisseur 12mm. Elles sont équipées d'un cylindre permettant de déposer des objets de dimensions maxi : 45 mm d'épaisseur, 230 mm de largeur & 190 de profondeur.

Sur demande, la tête de dépôt peut être orientée en façade, au dos. Elle est équipée d'une serrure à demi-cylindre européen.

Les têtes de dépôt peuvent être installées sur les coffres de la Série : TA, AG, JAG, NG, BC& GP.

En option :

- Le demi-cylindre européen protégé contre le perçage & l'arrachement avec carte de propriété.
- La serrure peut être équipée de deux pènes latéraux de chaque côté en plus du pêne vertical.
- Récupération des fonds dans le système SECURASAC. (Cf. Coffre-Fort Combiné).
- Habillage inox.
- Mallette plastique 230 x 190 x 45.
- Dimensions spéciales en fonction des objets à déposer.



Tête de dépôt
Sur NG102



COFFRES-FORTS
forestier
MAISON FONDÉE EN 1850



PETITJEAN
HAFFNER AÎNÉ

SIEGE SOCIAL - USINE

80210 VALINES

Tel 03.22.30.38.10 - Fax 03.22.26.41.57

Mail : valines@forestier-petitjean.com

SITE INTERNET : www.forestier-petitjean.com

SERVICE COMMERCIAL EXPOSITION

66, rue de Richelieu 75002 Paris

Tel 01.42.97.48.01 - Fax 01.49.27.93.98

Mail : paris@forestier-petitjean.com

TIROIR DE DEPOT

Le tiroir de dépôt est prévu pour déposer des objets de 90 mm d'épaisseur, 330 mm largeur, et 290 mm de profondeur. Il est fermé par une serrure à demi-cylindre européen comportant deux clés.

Sur demande, le Tiroir de dépôt peut être orienté en façade, au dos. Il est équipé de glissières télescopiques permettant de sortir le tiroir de 350mm.

Le tiroir peut être monté sur les coffres de la Série TA, AG, JAG.

En option :

- Le demi-cylindre européen protégé contre le perçage & l'arrachement avec carte de propriété.
- La serrure peut être équipée de deux pènes latéraux de chaque côté en plus du pêne vertical.
- Récupération des fonds dans le système SECURASAC. (Cf. Coffre-Fort Combiné).
- Habillage inox.
- Mallette plastique 230 x 190 x 45.
- Dimensions spéciales en fonction des objets à déposer.



TA 1212 B9 avec tiroir de dépôt orienté en façade ou au Dos.

- Dimensions Extérieures : H : 985 ou 1230 L : 450 P : 450 mm

- Protection : 12 mm sur les 6 faces.

- Condamnation par serrure à clés FF 10 gorges A2P BE, 6 pènes facades commandés par poignée.

- Tiroir condamné par 1/2 cylindre européen à clé prisonnière, pêne 8mm.

- Volume: 250 L

- Poids: 230 Kg

Options : Base TA 88, 8 mm sur les 6 faces.

Serrure Tiroir à clés non prisonnière

Coffre TA 1212 Tiroir
Pour Mur Epaisseur 350 mm

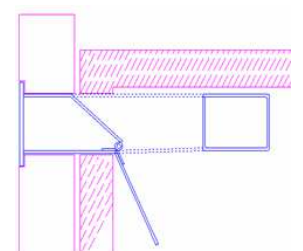



COFFRES-FORTS
forestier
MAISON FONDÉE EN 1850

SIEGE SOCIAL - USINE

80210 VALINES

Tel 03.22.30.38.10 - Fax 03.22.26.41.57

Mail : valines@forestier-petitjean.com

SITE INTERNET : www.forestier-petitjean.com



PETITJEAN
HAFFNER AÎNÉ

SERVICE COMMERCIAL EXPOSITION

66, rue de Richelieu 75002 Paris

Tel 01.42.97.48.01 - Fax 01.49.27.93.98

Mail : paris@forestier-petitjean.com

La série TA 1212 à Tiroir peut être soit utilisée :

En borne, au milieu d'une agence bancaire

Ou bien imbriqué dans un mur d'argent, comme présenté dans la photo ci-dessous.

Ce coffre offre la possibilité de pouvoir déposer des chèques au sein de la banque de manière totalement autonome pour les professionnels, sans avoir besoin de passer au guichet.

Chaque professionnel possède une clé ouvrant le tiroir de dépôt.

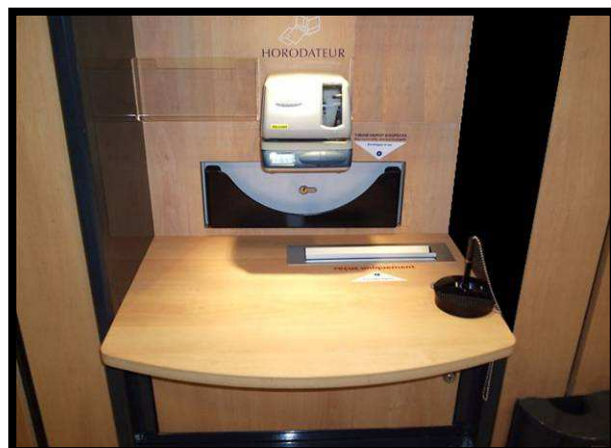

Le tiroir peut également être réalisé sur mesure en fonction d'une épaisseur de mur donnée. Ainsi les dépôts peuvent se dérouler sans avoir à entrer dans un établissement.

Tiroir de dépôt adaptable également sur des coffres forts type AG JAG NG BC



Tiroir et urne de dépôt traversant



COFFRES-FORTS
forestier
MAISON FONDÉE EN 1850

SIEGE SOCIAL - USINE

80210 VALINES

Tel 03.22.30.38.10 - Fax 03.22.26.41.57

Mail : valines@forestier-petitjean.com

SITE INTERNET : www.forestier-petitjean.com



PETITJEAN
HAFFNER AÎNÉ

SERVICE COMMERCIAL EXPOSITION

66, rue de Richelieu 75002 Paris

Tel 01.42.97.48.01 - Fax 01.49.27.93.98

Mail : paris@forestier-petitjean.com



Dépôt Bancaire

Avec tiroir de dépôt client
Réception dans coffre Ta
En deux parties assemblable
Recouvrement avec façade inox



NG 102 TIROIR DOS
Serrure Mécanique sur le tiroir
Finition INOX



COFFRES-FORTS
forestier
MAISON FONDÉE EN 1850



PETITJEAN
HAFFNER AÎNÉ

SIEGE SOCIAL - USINE

80210 VALINES

Tel 03.22.30.38.10 - Fax 03.22.26.41.57

Mail : valines@forestier-petitjean.com

SITE INTERNET : www.forestier-petitjean.com

SERVICE COMMERCIAL EXPOSITION

66, rue de Richelieu 75002 Paris

Tel 01.42.97.48.01 - Fax 01.49.27.93.98

Mail : paris@forestier-petitjean.com



TA 84 B9 TIROIR DOS
Avec ou sans serrure sur
le tiroir



TA 84 B9 TIROIR DOS
Pour Mur de 100 à 500 mm
Facia INOX Brossé



TA 84 B9 TIROIR DOS +
Bascule sécurisée
Facia inox + Facia Peint
Pour Mur de 100 à 250 mm
Facia INOX Brossé





Dépôt Manuel d'Argent Sécurisé par Tiroir

Système de dépôt de fond par tiroir. Adaptable sur tout type de coffre de la classe O à la classe IV E.

L'accès du tiroir est protégé par un portillon extérieur habillé en inox.

En cas d'attaque le tiroir est protégé mécaniquement contre l'arrachement. Le passage des dépôts se trouve alors obstrué à l'intérieur du coffre.

La taille du tiroir permet de recevoir des cassettes de dimensions maxi : 150x70x230mm





COFFRES-FORTS
forestier
MAISON FONDÉE EN 1850

SIEGE SOCIAL - USINE

80210 VALINES

Tel 03.22.30.38.10 - Fax 03.22.26.41.57

Mail : valines@forestier-petitjean.com

SITE INTERNET : www.forestier-petitjean.com



PETITJEAN
HAFFNER AÎNÉ

SERVICE COMMERCIAL EXPOSITION

66, rue de Richelieu 75002 Paris

Tel 01.42.97.48.01 - Fax 01.49.27.93.98

Mail : paris@forestier-petitjean.com

Dépôt Manuel d'Argent

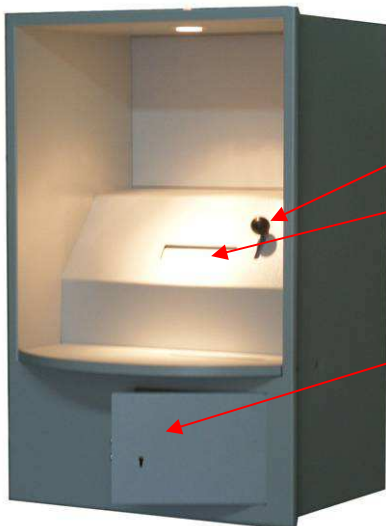

Poignée de manœuvre du tambour

Insertion des dépôts dans le cylindre

Insertion des bordereaux horodatés dans un petit coffret par une fente à travers la tablette en bois

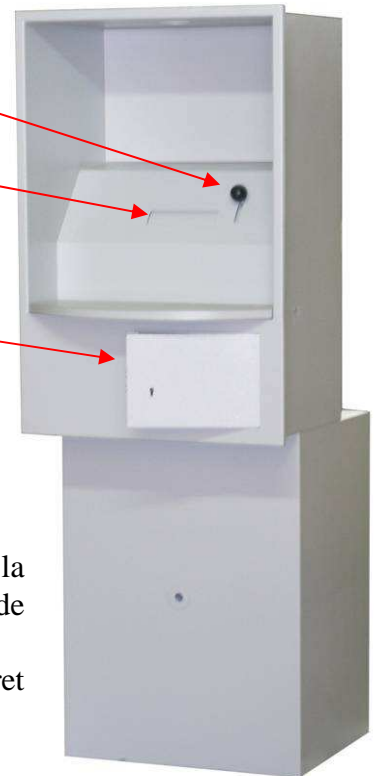

- Système de dépôt d'argent destiné aux agences bancaires

- Dépôt de fonds par cylindre, actionné par une poignée

- Réception des enveloppes dans le coffre situé dans le local technique de la banque après passage devant lecteur « code barre » et « cellule de comptage en option »

- Traçabilité du dépôt par Horodateur et dépose du bordereau dans le coffret en façade

Options :

- Clavier avec afficheur numérique

- Lecteur de carte bancaire

- Imprimante

- Lumière

- Blocage du tambour par serrure à clé ou déblocage par une reconnaissance par carte bancaire ou personnelle.





Dépôt de Valeurs Sécurisé : DVS

(Dépôt Manuel d'argent sécurisé par cylindre)

Tête de dépôt sécurisée agréée CAMCA.

Norme EN 1143-2

La tête de dépôt est fabriquée suivant les mêmes caractéristiques de parois qu'un coffre-fort.
Elle est agréée A2P classe I, II, III et IV A2P E selon la norme 1143-2.

Celle-ci peut atteindre un poids de 250 KG et peut être placée sur tout type de coffre-fort ayant des caractéristiques basses techniques de la classe I E à la classe IV E

Les têtes de dépôt peuvent être placées sur des coffres de :

- 60, 80, 100 ou 120 cm de haut ;
- Entre 70 et 270 litres de volume ;



Ce système de dépôt est destiné aux commerçants et peut être implanté dans un mur d'argent ou bien en borne dans une agence bancaire.

Le levier du cylindre de dépôt est très simple d'utilisation. Afin de réaliser un dépôt il vous suffit seulement d'actionner la poignée vers le bas, d'insérer le dépôt et de relâcher la poignée.

La taille du cylindre permet de recevoir des cassettes de dimensions maxi : 150x70x230mm

Ce système de dépôt est équipé de supports anti-sciage destinés à éviter l'arrachement de la tête sur le coffre et d'un système anti-pêche installé dans le coffre.

En option :

- il peut lui être ajouté un dispositif d'éclairage par led (faible diffusion de chaleur) placé à l'intérieur de l'habillage.
- un dispositif de blocage du tambour par serrure à clé ou par reconnaissance par carte bancaire afin de réserver l'accès du dépôt aux personnes uniquement habilitées.
- Un DOCT peut également compléter l'installation (situé dans la porte du coffre)

| REFERENCES | CLASSE  | Dimensions Extérieures | | | Dimensions intérieurs du coffre | | | Passage Libre du Coffre | | Volume | Poids |
|------------------------------|---|------------------------|-----|--------|---------------------------------|-----|-----|-------------------------|-----|--------|-------|
| | | H | L | P | H | L | P | H | L | | |
| JAG 81 DVS | D I E | 800+500 | 600 | 480+30 | 720 | 520 | 305 | 640 | 410 | 120 | 320 |
| JAG 101 DVS | D I E | 1000+500 | 650 | 550+40 | 920 | 570 | 375 | 840 | 460 | 205 | 390 |
| NG 82 DVS | D II E | 800+500 | 600 | 480+30 | 720 | 520 | 305 | 640 | 410 | 120 | 540 |
| NG 102 DVS | D II E | 1000+500 | 650 | 550+40 | 920 | 570 | 375 | 840 | 460 | 205 | 680 |
| BC 80 DVS | D III E | 800+500 | 600 | 480+40 | 720 | 520 | 305 | 640 | 410 | 120 | 665 |
| BC 100 DVS | D III E | 1000+500 | 650 | 550+40 | 920 | 570 | 375 | 840 | 460 | 205 | 755 |
| GP 4.100 DVS | D IV E | 1000+500 | 650 | 550+40 | 910 | 570 | 360 | 840 | 460 | 190 | 840 |
| GP 4.100 DVS P750 | D IV E | 1000+500 | 650 | 750+40 | 910 | 570 | 560 | 840 | 460 | 295 | 920 |



COFFRES-FORTS
forestier
MAISON FONDÉE EN 1850



PETITJEAN
HAFFNER AINÉ

SIEGE SOCIAL - USINE

80210 VALINES

Tel 03.22.30.38.10 - Fax 03.22.26.41.57

Mail : valines@forestier-petitjean.com

SITE INTERNET : www.forestier-petitjean.com

SERVICE COMMERCIAL EXPOSITION

66, rue de Richelieu 75002 Paris

Tel 01.42.97.48.01 - Fax 01.49.27.93.98

Mail : paris@forestier-petitjean.com

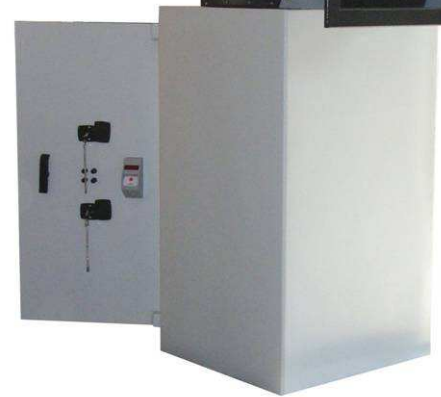

Dépôt du reçu

*Récupération du reçu
coté local technique*

*Tête de dépôt avec
dépôt de bordereaux*





SIEGE SOCIAL - USINE
80210 VALINES
Tel 03.22.30.38.10 - Fax 03.22.26.41.57
Mail : valines@forestier-petitjean.com
SITE INTERNET : www.forestier-petitjean.com

SERVICE COMMERCIAL EXPOSITION
66, rue de Richelieu 75002 Paris
Tel 01.42.97.48.01 - Fax 01.49.27.93.98
Mail : paris@forestier-petitjean.com

OPTION :
TETE DE DEPOT DVS TOUT INOX



*Tête de dépôt DVS
réalisée en INOX*



OPTION :
TETE DVS avec *Portillon extérieur sur Rue*
Caractéristiques :

- Épaisseur 4 ou 8mm avec habillage inox
- Porte avec pivot intérieur, ouverture à 90 °
- Façade lisse
- Fermeture par serrure à ½ cylindres européens, protégé contre le perçage, avec carte de propriété. (3 clés par porte)
- Ou serrure à clé A2P BE réf. : FF07PAG

Préciser à la commande :

- Le nombre de clé
- L'épaisseur du mur





COFFRES-FORTS
forestier
MAISON FONDÉE EN 1850



PETITJEAN
HAFFNER AÎNÉ

SIEGE SOCIAL - USINE
80210 VALINES
Tel 03.22.30.38.10 - Fax 03.22.26.41.57
Mail : valines@forestier-petitjean.com
SITE INTERNET : www.forestier-petitjean.com

SERVICE COMMERCIAL EXPOSITION
66, rue de Richelieu 75002 Paris
Tel 01.42.97.48.01 - Fax 01.49.27.93.98
Mail : paris@forestier-petitjean.com

OPTION :

TETE DVS AVEC DEPOT CONSIGNE COMMERCANT

Possibilité d'installer au-dessus de la tête de dépôt des compartiments « commerçant » :

2, 4 ou 6 compartiments

Dimensions du compartiment : H : 95 L : 200 P : 200 mm

Caractéristiques : (identiques que nos produits DCC)

- Épaisseur 6 ou 8mm pour la porte
- Pivot intérieur, ouverture à 90 °
- Façade lisse
- Fermeture par serrure à ½ cylindres européens, protégé contre le perçage, avec carte de propriété. (3 clés par porte) ou par clavier électronique, possibilité également de le combiné avec un contrôle par carte bancaire.

Serrure 9x9 Forestier à demi cylindre européen.
Clé prisonnière à l'ouverture.
Pêne épaisseur 8 mm.





Dépôt de Valeurs Sécurisé Avec Contrôle par Carte Bancaire

Ce produit est fabriqué sur des coffres avec des volumes réceptacles de 120 litres et 205 litres. La hauteur des coffres permet de respecter la norme PMR (Personne à Mobilité Réduite), la poignée de manœuvre se situe au maximum à 1m30 du sol.

Un système anti-pêche intérieur, placé sous la descente des enveloppes empêche toute « pêche » de la part des personnes mal intentionnées.

La fixation des têtes DVS par rapport au coffre-fort est assurée par 4 tiges filetées passant au travers de notre matériel avec bague tournante anti-sciage.

Le coffre se fixe via 4 trous au sol.

Sur le dessus, tête de dépôt DVS avec son fascia de finition en Inox ou toute teinte sur demande.

Le fascia est raccordé autour de la tête de dépôt, celui-ci peut être réglable en fonction de l'épaisseur de l'enceinte blindée ou du mur extérieur.

EN EXTERNE COTE CLIENT :

L'introduction de la carte à puce dans le lecteur permet le déverrouillage du tambour et reconnaissance de l'utilisateur.

Tant que la carte bancaire n'est pas introduite, aucune manipulation n'est possible.

De plus l'utilisation pourra être réservée aux clients possédant une carte dédiée (code Bin des cartes programmables sur place si besoin) et remise par la banque, ou bien aux personnes ayant leur compte dans cette banque de la région

Le client ou le commerçant par l'intermédiaire de l'écran tactile pourra choisir : soit dépôt d'espèce soit dépôt de chèque et indiquer le montant mis dans l'enveloppe

A ce moment la poignée ouvrant la trappe de dépôt pourra être utilisée pour effectuer son versement. Le client pourra recevoir un ticket personnel, lui indiquant l'heure, la date numéro partiel de la carte utilisée et le montant déposé ; Ce ticket sera à conserver par celui-ci. Verrouillage automatique du tambour dès la reprise de la carte bancaire.

Des cellules de comptages positionnées sur l'anti-pêche (2 barrières) nous indiquent le nombre de dépôts effectués par le client. Celui-ci peut faire à la suite plusieurs dépôts, il suffit de suivre les indications qui apparaissent sur l'écran tactile.

Les cellules, permettent de connaître si un dépôt a réellement été effectué, s'il y a tentative de fraude et s'il y a bourrage

A savoir, l'écran tactile peut être personnalisé au nom et à l'enseigne Bancaire. LOGO banque et tout autre indication, plusieurs fonds d'écran possible





SIEGE SOCIAL - USINE

80210 VALINES

Tel 03.22.30.38.10 - Fax 03.22.26.41.57

Mail : valines@forestier-petitjean.com

SITE INTERNET : www.forestier-petitjean.com

SERVICE COMMERCIAL EXPOSITION

66, rue de Richelieu 75002 Paris

Tel 01.42.97.48.01 - Fax 01.49.27.93.98

Mail : paris@forestier-petitjean.com

EN INTERNE COTE LOCAL TECHNIQUE :

Utilisation banque, le guichetier pourra tous les soirs lors du ramassage des dépôts, imprimer toutes les opérations effectuées dans la journée, il pourra ainsi en cas de litige se permettre de comparer avec les tickets des clients

Afin de faciliter l'utilisation du produit, cette impression se fera simplement soit à l'aide d'un petit écran se trouvant à l'intérieur, côté local technique, soit par commande à boutons. Nous pouvons programmer tous les besoins du client

Le rouleau de l'imprimante est accessible côté interne, celui se trouve à une hauteur d'environ 1m30 pour que toutes personnes puissent intervenir pour le changement des rouleaux.

Audit de gestion.

Impression sur PC du dernier dépôt

Des dépôts de la journée

De tous les dépôts effectués depuis la mise en service soit de 1 à l'infini ; Il est possible de choisir le nombre désiré

Coté Local technique



Accès au rouleau de l'imprimante



Gestion par écran



Gestion par
Commande à boutons

Pour Les coffres existants :

Un kit d'installation avec lecteur de carte + verrouillage du tambour pourra être fourni par nos soins. Il comprendra les pièces nécessaires à la réalisation sur site des modifications.

- Boîtier pour le lecteur de carte, à fixer sur la tablette du « fascia ».
- Système de verrouillage à installer à l'intérieur de la tête de dépôt.
- Clavier + cadran + imprimante à fixer à l'arrière de la tête de dépôt
- Nouvel anti-pêche avec cellules montées

Le système est bien entendu modifiable suivant votre demande, et facilement adaptable.



COFFRES-FORTS
forestier
MAISON FONDÉE EN 1850



PETITJEAN
HAFFNER AÎNÉ

SIEGE SOCIAL - USINE

80210 VALINES

Tel 03.22.30.38.10 - Fax 03.22.26.41.57

Mail : valines@forestier-petitjean.com

SITE INTERNET : www.forestier-petitjean.com

SERVICE COMMERCIAL EXPOSITION

66, rue de Richelieu 75002 Paris

Tel 01.42.97.48.01 - Fax 01.49.27.93.98

Mail : paris@forestier-petitjean.com

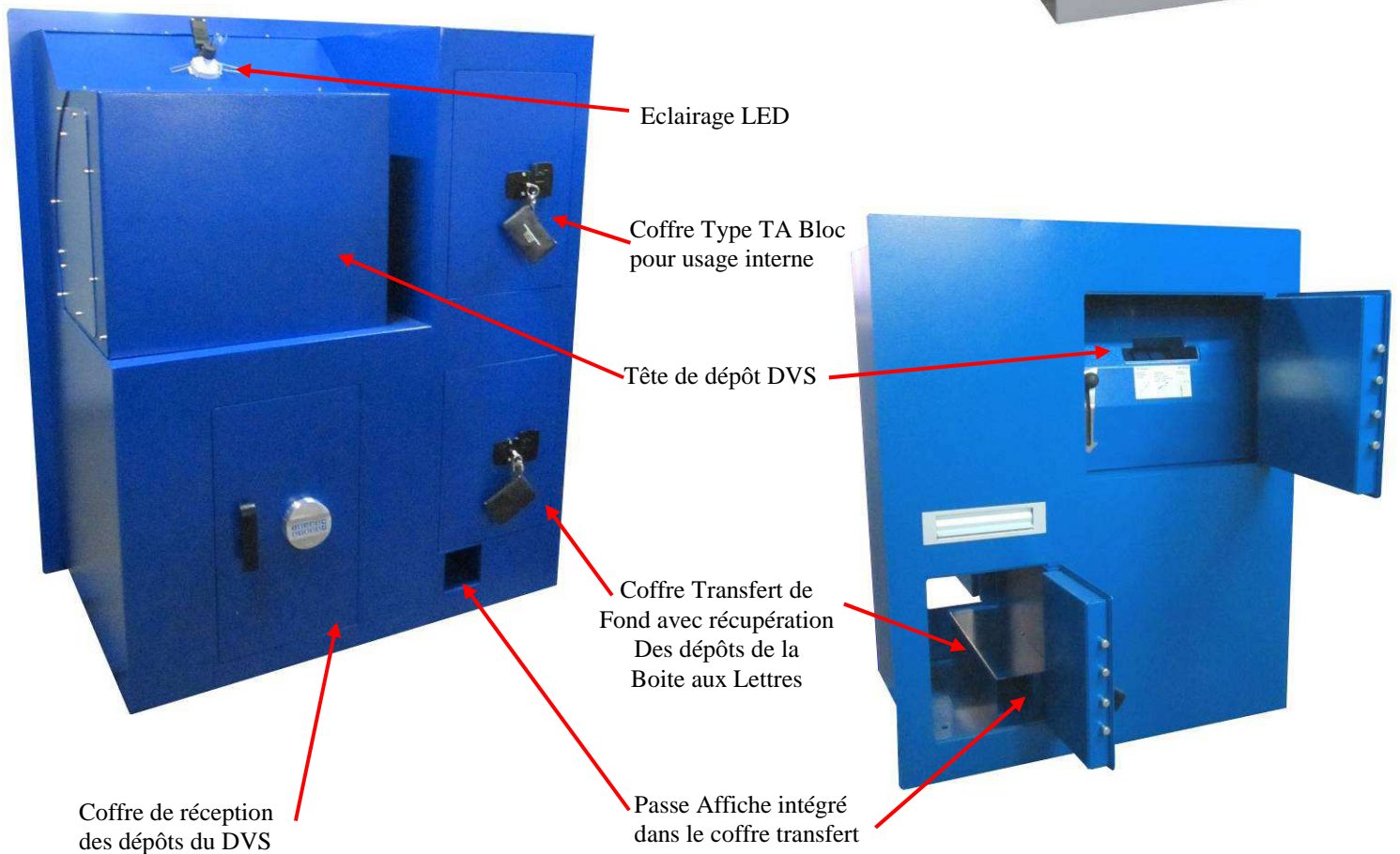
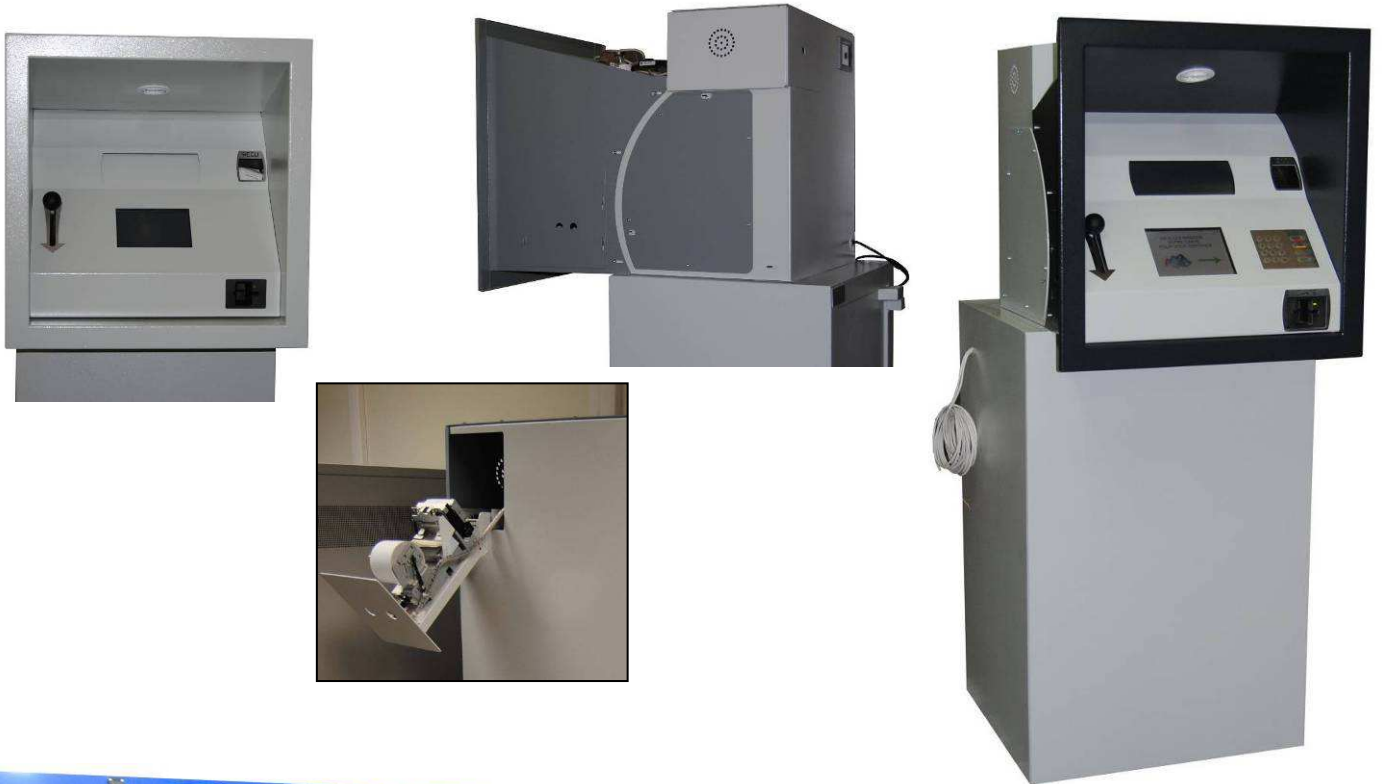



SIEGE SOCIAL - USINE
80210 VALINES
Tel 03.22.30.38.10 - Fax 03.22.26.41.57
Mail : valines@forestier-petitjean.com
SITE INTERNET : www.forestier-petitjean.com

SERVICE COMMERCIAL EXPOSITION
66, rue de Richelieu 75002 Paris
Tel 01.42.97.48.01 - Fax 01.49.27.93.98
Mail : paris@forestier-petitjean.com

CAISSE TEMPORISEE CT 650

Les caisses temporisées sont destinées à la sécurisation passive des guichets bancaires.
Ce concept a été conçu pour l'exploitation et la protection des espèces.

Le tiroir condamné par serrure à demi cylindre européen, situé en partie haute, permet le rangement de billets, ou de rouleaux de pièces.

Le réceptacle de par sa fabrication est facilement modulable et adaptable à votre besoin.

Dimension utile du Tiroir H100 L 345 P190mm

De plus, dans le fond du tiroir, une trappe (340x90mm) de communication permet le délestage des fonds dans le caisson temporisé inférieur.

Le caisson temporisé est muni d'une serrure avec temporisation d'ouverture programmable directement au clavier.

Agrément : agréée CAMCA.

Caractéristiques techniques :

- Façade en 5mm et caisse en 2,5 mm
- 4 trous de scellement au sol
- Tiroir monté sur glissières télescopiques à billes, condamné par serrure à pêne plat 8mm par ½ cylindre européen.
- Porte montée sur pivots intérieurs, ouverture 90 °, ancrage de la porte sur toute la hauteur, 4 pènes façade diamètre 18mm.

Plusieurs configurations possibles en plus du coffre réceptacle : selon vos besoins

- 1 Trappe de dépôt basculante seule
- 1 tiroir permettant le délestage des fonds
- 2 tiroirs dont 1 permettant le délestage des fonds
- 1 tiroir + 1 fente ou une trappe basculante de dépôt

| REF. | Dimensions Extérieures | | | Dimensions Intérieures | | | Passage Libre | | Equipement Possible (et/ou) | Volume (l) | Poids (kg) |
|--------|------------------------|-----|--------|------------------------|-----|-----|---------------|-----|-----------------------------|------------|------------|
| | H | L | P | H | L | P | H | L | | | |
| CT 490 | 490 | 460 | 400+30 | 320 | 450 | 400 | 165 | 350 | Tiroir | 80 | 45 |
| CT 650 | 650 | 460 | 400+30 | 480 | 450 | 400 | 325 | 350 | Fente | 100 | 40 |
| CT1000 | 1000 | 450 | 400+30 | 830 | 440 | 325 | 730 | 340 | Trappe de dépôt basculante | 125 | 85 |

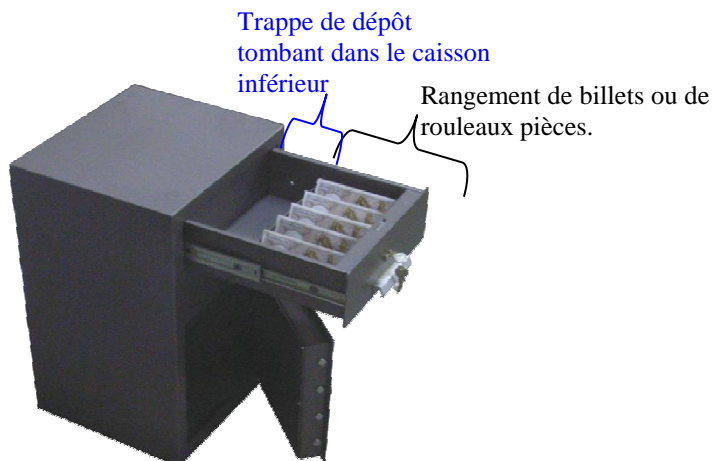



COFFRES-FORTS
Forestier
MAISON FONDÉE EN 1850



PETITJEAN
HAFFNER AÎNÉ

SIEGE SOCIAL - USINE
80210 VALINES
Tel 03.22.30.38.10 - Fax 03.22.26.41.57
Mail : valines@forestier-petitjean.com
SITE INTERNET : www.forestier-petitjean.com

SERVICE COMMERCIAL EXPOSITION
66, rue de Richelieu 75002 Paris
Tel 01.42.97.48.01 - Fax 01.49.27.93.98
Mail : paris@forestier-petitjean.com



Caisse Tempo

Partie Basse Coffre TA Bloc 8mm la porte et 4mm la caisse avec Fente de dépôt + anti pèche, fermeture par clavier électronique. 2 tiroirs de rangement :

Le 1^{er} condamnation par serrure FF à ½ cylindre européen

Le 2^{ème} condamnation par serrure à clavier électronique



Caisse Tempo CT 650

Tiroir
+ tiroir



Caisse Tempo CT 650

Tiroir
+Trappe Basculante



Caisse Tempo CT 650

FENTE 220x25
+ Trappe Basculante



Caisse Tempo CT 1000

Trappe Basculante



Caisse Tempo CT 650

Tiroir + Trappe basculante





SIEGE SOCIAL - USINE
80210 VALINES
Tel 03.22.30.38.10 - Fax 03.22.26.41.57
Mail : valines@forestier-petitjean.com
SITE INTERNET : www.forestier-petitjean.com

SERVICE COMMERCIAL EXPOSITION
66, rue de Richelieu 75002 Paris
Tel 01.42.97.48.01 - Fax 01.49.27.93.98
Mail : paris@forestier-petitjean.com

TIROIR DE SECURISATION Guichet / Comptoir

Tiroir conçu pour la protection & la sécurisation de vos valeurs
Fabrications en Acier 4 mm sur les 6 Faces
Divers trous de fixation pour être fixé sur un meuble existant

Principe de fonctionnement :

Tiroir de dépôt en partie supérieur permettant de se délester des fonds en fermant le tiroir
Les fonds tombent ainsi dans le tiroir inférieur Fermé par une serrure avec temporisation d'ouverture.
Poignée manœuvrant 4 pènes diamètre 13mm assurant le verrouillage du tiroir inférieur
Les tiroirs sont montés sur Glissière à billes garantissant un fonctionnement doux
Poids : 32 kg



Tiroir de Dépôt de Fond Blindé

A Fixer sous un comptoir
Le dépôt se fait dans le tiroir supérieur. Le tiroir inférieur sert de réceptacle, il est équipé d'une serrure à retardateur d'ouverture





SIEGE SOCIAL - USINE
80210 VALINES
Tel 03.22.30.38.10 - Fax 03.22.26.41.57
Mail : valines@forestier-petitjean.com
SITE INTERNET : www.forestier-petitjean.com

SERVICE COMMERCIAL EXPOSITION
66, rue de Richelieu 75002 Paris
Tel 01.42.97.48.01 - Fax 01.49.27.93.98
Mail : paris@forestier-petitjean.com

NICHE DE DEPOT DE CHEQUES



Niche de dépôt :

- Equipement :
 - 2 Tablettes en bois stratifié
 - 2 boîtiers pour le rangement des bordereaux
 - 1 fente de dépôt avec système anti-pêche
 - Porte d'accès sur l'arrière avec condamnation par barillet
 - Eclairage par rampe LED basse consommation
- Ce système de dépôt est parfaitement adapté aux Personnes à Mobilité Réduite



SIEGE SOCIAL - USINE
80210 VALINES
Tel 03.22.30.38.10 - Fax 03.22.26.41.57
Mail : valines@forestier-petitjean.com
SITE INTERNET : www.forestier-petitjean.com

SERVICE COMMERCIAL EXPOSITION
66, rue de Richelieu 75002 Paris
Tel 01.42.97.48.01 - Fax 01.49.27.93.98
Mail : paris@forestier-petitjean.com

TA GUICHET DEPÔT BLINDE (TA GDB)





SIEGE SOCIAL - USINE
80210 VALINES
Tel 03.22.30.38.10 - Fax 03.22.26.41.57
Mail : valines@forestier-petitjean.com
SITE INTERNET : www.forestier-petitjean.com

SERVICE COMMERCIAL EXPOSITION
66, rue de Richelieu 75002 Paris
Tel 01.42.97.48.01 - Fax 01.49.27.93.98
Mail : paris@forestier-petitjean.com

SYSTEMES DE DEPOT

DEPOT DE NUIT A CYLINDRE « DNC »

Façade extérieure acier 12 mm
Porte en acier blindé de 14 mm d'épaisseur fermée par une serrure à barillet européen « protégé », actionnant deux pènes latéraux de chaque côté.
Système anti-pêche à la sortie du cylindre.

OPTIONS : Habillage inox - Mallette plastique (230x190x45) – Boîte à lettres adjacente.
Lecteur codes barres – Compteur de passages – Enregistrement et impression des opérations
Récupération par système « SECURASAC »
Dimensions extérieures H :400 L :430 P :400
Dimensions du compartiment de réception H :55 L :230 P :200

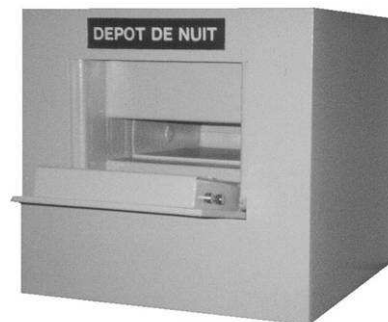

DEPOT DE NUIT BASCULANT « DNB »

Façade acier 12 mm- porte blindée 14 mm fermée par une serrure à barillet européen « protégé », actionnant deux pènes latéraux de chaque côté.
Système anti-pêche.

OPTIONS : Habillage inox - Mallette plastique : 230x190x45 -
Lecteur codes barres – Compteurs de passages – Enregistrement et impression des opérations – Récupération par système « SECURASAC »
(Poids : 36 Kg)

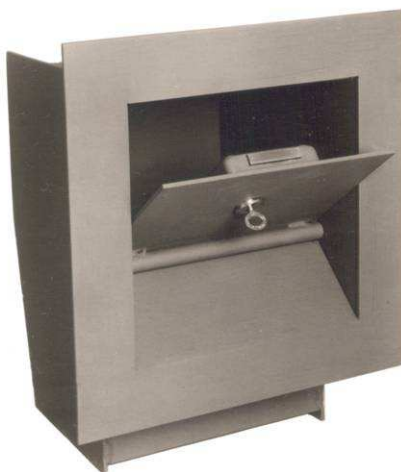
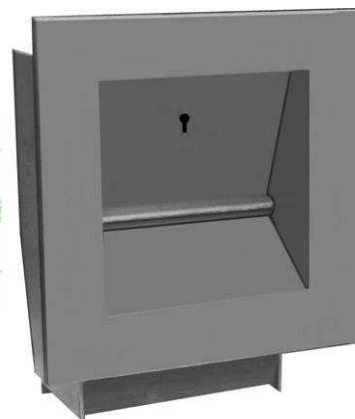
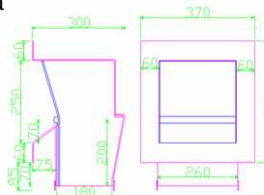

Dépôt de nuit basculant
En INOX
Avec fermeture par Demi
cylindre européen



SIEGE SOCIAL - USINE
80210 VALINES
Tel 03.22.30.38.10 - Fax 03.22.26.41.57
Mail : valines@forestier-petitjean.com
SITE INTERNET : www.forestier-petitjean.com

SERVICE COMMERCIAL EXPOSITION
66, rue de Richelieu 75002 Paris
Tel 01.42.97.48.01 - Fax 01.49.27.93.98
Mail : paris@forestier-petitjean.com

Coffre-Fort Pneumatique

Coffres –forts conçus pour une arrivée pneumatique

Dépôt des « obus » directement dans le coffre via un réseau pneumatique ayant pour destination la salle des coffres.

Généralement conçu et fabriqué sur une base de coffre classe I ou Classe II

En partie Haute : Manchon de sécurisation du dépôt permettant le raccordement au coffre
Hauteur 600 mm

| REFERENCES | BASE CLASSE | DIMENSIONS EXTERIEURES | | | DIMENSIONS INTERIEURES | | | PASSAGE LIBRE | | VOLUME | POIDS |
|---------------------|----------------|---------------------------|-----|--------|---------------------------|-----|-----|------------------|-----|--------|-------|
| | | H | L | P | H | L | P | H | L | | |
| JAG 81 PNEU | I E | 800+600 | 600 | 480+30 | 720 | 520 | 305 | 640 | 410 | 120 | 245 |
| JAG 101 PNEU | I E | 1000+600 | 650 | 550+30 | 920 | 570 | 375 | 840 | 460 | 205 | 315 |
| NG 82 PNEU | II E | 800+600 | 600 | 480+30 | 720 | 520 | 305 | 640 | 410 | 120 | 245 |
| NG 102 PNEU | II E | 1000+600 | 650 | 550+30 | 920 | 570 | 375 | 840 | 460 | 205 | 315 |





CAISSE ESCAMOTABLE ANTI HOLD UP

MODELE MECANIQUE

- La fermeture est commandée par un bouton poussoir situé sur la façade de la caisse.
- La condamnation automatique en fermeture est assurée par une serrure de sûreté (3 clés).
- Fixation en 2 points sur le dessous.

MODELE ELECTRIQUE

Fonctionne sur 12 V cc avec gâche électrique.

La fermeture est commandée par un bouton électrique situé en façade de la caisse escamotable avec une condamnation automatique en fermeture par une serrure de sûreté (3 clés).

Fixation en 2 points sur le dessous.

En option : Alimentation 220/12V CC avec batterie de secours
Commande de fermeture par pédale.



**Caisse Escamotable Double
Mécanique**



**Caisse Escamotable
Electrique**



**Caisse Escamotable
Option Tiroir**



| REFERENCE | DIMENSIONS | | | Poids |
|--------------------------|------------|---------|------------|-------|
| | HAUTEUR | LARGEUR | PROFONDEUR | |
| MODELE 6 CASES | 250 | 540 | 250 | 20 |
| MODELE 8 CASES | 250 | 600 | 250 | 22 |
| MODELE 10 CASES | 250 | 660 | 250 | 25 |
| Dimension de Chaque Case | 65 | 105 | 180 | |

| REFERENCE | DIMENSIONS | | | Poids |
|--------------------------|------------|---------|------------|-------|
| | HAUTEUR | LARGEUR | PROFONDEUR | |
| MODELE 6 CASES CI | 280 | 605 | 280 | 30 |
| MODELE 8 CASES CI | 280 | 765 | 280 | 35 |
| MODELE 10 CASES CI | 280 | 925 | 280 | 40 |
| Dimension de Chaque Case | 80 | 155 | 200 | |



COFFRES-FORTS
Forestier
MAISON FONDÉE EN 1850



PETITJEAN
HAFFNER AÎNÉ

SIEGE SOCIAL - USINE

80210 VALINES

Tel 03.22.30.38.10 - Fax 03.22.26.41.57

Mail : valines@forestier-petitjean.com

SITE INTERNET : www.forestier-petitjean.com

SERVICE COMMERCIAL EXPOSITION

66, rue de Richelieu 75002 Paris

Tel 01.42.97.48.01 - Fax 01.49.27.93.98

Mail : paris@forestier-petitjean.com



*JAG 61 DFC FACADE sur
JAG 61 avec 2 compartiments*



*JAG 61 DFC FACADE sur
JAG 101 avec 4 compartiments intérieur*

*AG 60 Fente devant avec
Anti Pêche*



NG 82 sur BC 60DFC Façade



JAG sur GP 47 DFC 1850 x 710 x 710



BC 80 DFC Façade / BC 60



*BC 80 Serrure LG 2510 /
BC 60 DFC Façade Clé + Clé*



COFFRES – FORTS

Classe I – II – III– IV – VE T.D.F.



TRANSFERT DE FONDS T.D.F





COFFRES FORTS TRANSFERT DE FONDS

Ces coffres forts permettent de réaliser des transferts de fonds à tout moment, jour et nuit, en dehors de la présence des employés, de la clientèle, évitant ainsi les situations délicates en cas d'agression.

CARACTERISTIQUES :

Ces coffres forts sont proposés dans les CLASSES A2P I (JAG) – II (NG) – III(BC) ainsi que dans nos séries AG – GP4 – GP 5 ; mais aussi dans la série TA (Coffre-fort Tout Acier) dont vous trouverez les caractéristiques techniques de fabrication page 47.

La condamnation de la tringlerie est assurée par une serrure à clé Double panneton 10 gorges degré A2P B E

(Réf.: FF07PAG). Les pènes sont commandés par poignée. *L'asservissement des portes est une option.*

OPTIONS :

- Une combinaison mécanique ou électronique peut être ajoutée.
- *Système AXYTRANS bi-station.*
- Contact d'ouverture sécurisé.
- D.O.C.T. (Détecteur d'Ouverture Choc Chaleur) sur porte extérieure.
- Accès rideau aluminium électrique avec télécommande.
- Accès par portillon acier 4 mm avec ou sans habillage Inox.
- TA 1212 TDF, Porte 12mm, Caisse 12mm ; Base technique Norme UL. Avec Asservissement Mécanique.
- « Asservissement Electromécanique » avec alimentation secourue, sans gestion des ouvertures
- « Asservissement Electronique Double » avec alimentation secourue, avec gestion des ouvertures

COFFRE-FORT « DEPOT-RETRAIT »

Pour la gestion interne de documents, de fonds... le coffre-fort « dépôt-retrait » à une seule porte et deux serrures différentes asservies permettant la mise en sécurité des documents déposés.

Lorsqu'une serrure a été ouverte puis fermée, elle ne peut être ré-ouverte que si l'autre serrure a été ouverte puis fermée à son tour.

| REFERENCES | CLASSE | Dimensions Extérieures | | | Dimensions Intérieures | | | Passage Libre | | Volume | Poids |
|---------------------|------------|------------------------|-----|-------------|------------------------|-----|-----|---------------|-----|--------|-------|
| | | H | L | P | H | L | P | H | L | | |
| TA 84 TDF | - | 500 | 450 | 500+(2x30) | 485 | 440 | 370 | 425 | 345 | 90 | 60 |
| TA 84 TDF AXYTRANS | - | 700 | 500 | 700+(2x30) | 685 | 490 | 570 | 625 | 395 | 195 | 110 |
| TA 124 TDF | - | 500 | 450 | 500+(2x30) | 470 | 440 | 370 | 425 | 345 | 90 | 75 |
| TA 124 TDF AXYTRANS | - | 700 | 500 | 700+(2x30) | 670 | 490 | 570 | 625 | 395 | 195 | 125 |
| JAG 61 TDF | I E | 600 | 520 | 620+(2x30) | 520 | 440 | 360 | 440 | 330 | 85 | 195 |
| JAG 61 TDF AXYTRANS | | 750 | 520 | 850+(2x30) | 670 | 440 | 590 | 590 | 330 | 175 | 255 |
| NG 62 TDF | II E | 600 | 520 | 620+(2x30) | 520 | 440 | 350 | 440 | 330 | 85 | 270 |
| NG 62 TDF AXYTRANS | | 750 | 520 | 850+(2x30) | 670 | 440 | 580 | 590 | 330 | 175 | 405 |
| BC 60 TDF | III E | 600 | 520 | 620+(2x30) | 520 | 440 | 350 | 440 | 330 | 85 | 320 |
| BC 60 TDF AXYTRANS | | 750 | 520 | 850+(2x40) | 670 | 440 | 580 | 590 | 330 | 175 | 475 |
| BC TDF 1000*660*860 | | 1000 | 660 | 860+(2x30) | 920 | 580 | 600 | 840 | 470 | 310 | 780 |
| GP 4.80 TDF | IV E | 800 | 600 | 700+(2x40) | 720 | 520 | 400 | 640 | 410 | 152 | 550 |
| GP 4.80 TDF P8 | | 800 | 600 | 800+(2x40) | 720 | 520 | 500 | 640 | 410 | 190 | 595 |
| GP 57 TDF | - | 800 | 600 | 700+ (2x40) | 680 | 480 | 340 | 630 | 370 | 100 | 720 |



SIEGE SOCIAL - USINE
80210 VALINES
Tel 03.22.30.38.10 - Fax 03.22.26.41.57
Mail : valines@forestier-petitjean.com
SITE INTERNET : www.forestier-petitjean.com

SERVICE COMMERCIAL EXPOSITION
66, rue de Richelieu 75002 Paris
Tel 01.42.97.48.01 - Fax 01.49.27.93.98
Mail : paris@forestier-petitjean.com

ASSERVISSEMENT « Electro-mécanique »

Chacune des 2 portes peut être ouverte et fermée un nombre indéterminé de fois, c'est-à-dire, sans gestion des ouvertures.

Toutefois, les 2 portes ne peuvent en aucun cas être ouvertes en même temps, mais uniquement l'une après l'autre.

Ce système est équipé d'une batterie de secours en cas de coupure de courant.

Portes équipées de serrures à clé Forestier double panneton 10 gorges degré B E A2P 
La tringlerie du coffre est condamnée par bloqueur électroaimant.

ASSERVISSEMENT « Electronique Double »

Produit conçu, programmé et réalisé par nos soins en notre usine de Valines (80)

Cette asservissement fonctionne avec une gestion des ouvertures, c'est-à-dire que lorsque la porte extérieure a été ouverte puis fermée, celle-ci ne peut être ré-ouverte que si la porte intérieure a été ouverte puis fermée au moins une fois.

Le nombre d'ouverture de la porte intérieure et de la porte extérieure sont facilement programmable grâce à l'afficheur du boîtier de commande.

Exemple : 10 ouvertures porte intérieure pour 1 ouverture porte extérieure (Duotrans)
500 ouvertures porte intérieure pour 500 ouvertures porte extérieure (asservissement simple)

Toutefois, les 2 portes ne peuvent en aucun cas être ouvertes en même temps, mais uniquement l'une après l'autre.

Cet asservissement est équipé d'une batterie de secours en cas de coupure de courant et il peut être utilisé en temps qu'asservissement simple (Électromécanique)

Portes équipées de serrures à clé Forestier double panneton 10 gorges degré B E A2P 
La tringlerie du coffre est condamnée par bloqueur électroaimant avec facteur de fonctionnement 100%

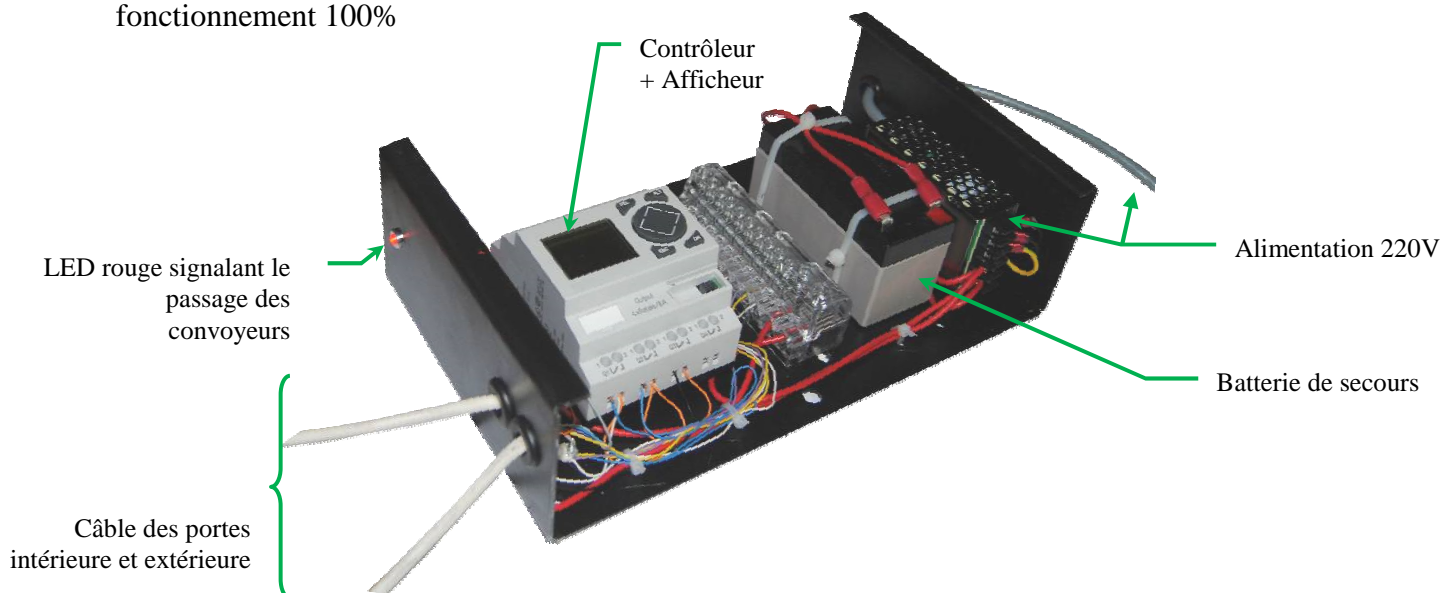



COFFRES-FORTS
forestier
MAISON FONDÉE EN 1850



PETITJEAN
HAFFNER AINÉ

SIEGE SOCIAL - USINE

80210 VALINES

Tel 03.22.30.38.10 - Fax 03.22.26.41.57

Mail : valines@forestier-petitjean.com

SITE INTERNET : www.forestier-petitjean.com

SERVICE COMMERCIAL EXPOSITION

66, rue de Richelieu 75002 Paris

Tel 01.42.97.48.01 - Fax 01.49.27.93.98

Mail : paris@forestier-petitjean.com

COFFRES FORTS TRANSFERT DE FONDS



*Coffre TDF Porte Latérale
Portillon acier Recouvrement Inox*



TRANSFERT DE FONDS PORTILLON INOX



*NG 62 TDF Classe II E A2P
(2 portes ouvertes : montage photographique)*



*TA 84 TDF
AXYTRANS*

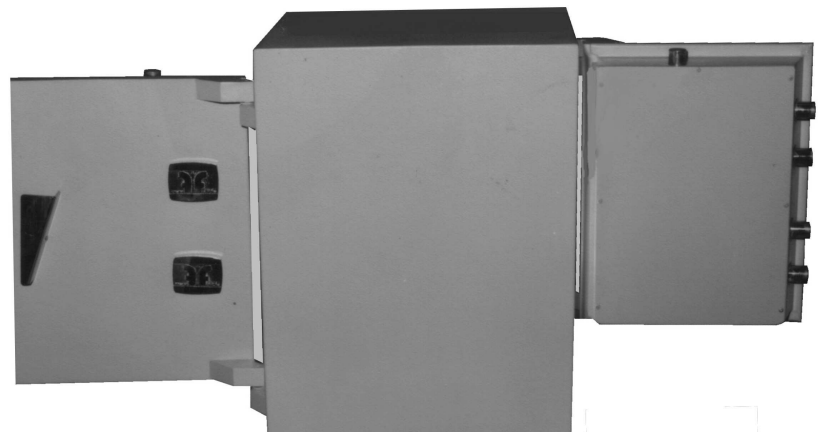

*JAG 61 TDF Classe I E A2P
(2 portes ouvertes : montage photographique)*



COFFRES-FORTS
Forestier
MAISON FONDÉE EN 1850



PETITJEAN
HAFFNER AÎNÉ

SIEGE SOCIAL - USINE
80210 VALINES
Tel 03.22.30.38.10 - Fax 03.22.26.41.57
Mail : valines@forestier-petitjean.com
SITE INTERNET : www.forestier-petitjean.com

SERVICE COMMERCIAL EXPOSITION
66, rue de Richelieu 75002 Paris
Tel 01.42.97.48.01 - Fax 01.49.27.93.98
Mail : paris@forestier-petitjean.com



TA 84 TDF 560x450x500
Asservissement mécanique des Portes

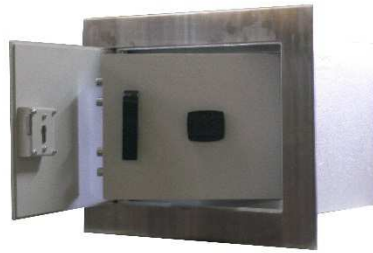

TA 84 TDF +
Portillon Inox0



TA 1212 TDF
Asservissement Mécanique
Coffre « PASSE PAQUET »



TA 84 TDF 700x700x600
Sans Asservissement



TA TDF Façade Inox
Clavier ETANCHE



TA 124 TDF PORTILLON ACIER



NG 82 TDF + RIDEAU





COFFRES-FORTS
forestier
MAISON FONDÉE EN 1850



PETITJEAN
HAFFNER AÎNÉ

SIEGE SOCIAL - USINE
80210 VALINES
Tel 03.22.30.38.10 - Fax 03.22.26.41.57
Mail : valines@forestier-petitjean.com
SITE INTERNET : www.forestier-petitjean.com

SERVICE COMMERCIAL EXPOSITION
66, rue de Richelieu 75002 Paris
Tel 01.42.97.48.01 - Fax 01.49.27.93.98
Mail : paris@forestier-petitjean.com

COFFRES FORTS TRANSFERT DE FONDS Avec Rack Axytrans

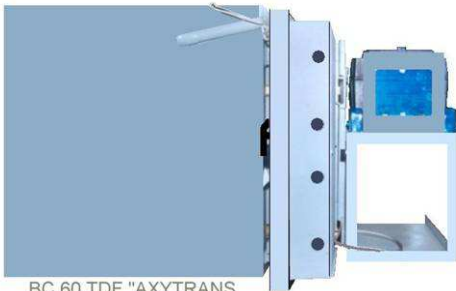

BC 60 TDF "AXYTRANS



BC60 TDF AXYTRANS A2P III E

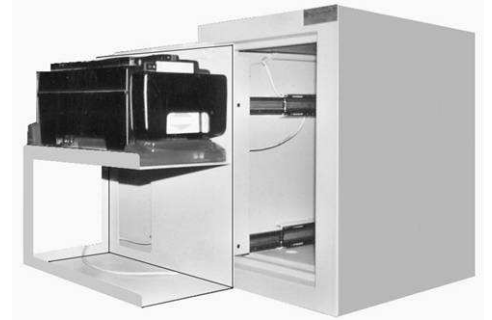

TA 12 4 TDF Axytrans 700x500x700



NG 62 TDF Axytrans Classe II
sur Passe Paquet Hauteur 300



TA 82 TDF avec Rack Axytrans
Pivotant 180°



COFFRES-FORTS
forestier
MAISON FONDÉE EN 1850



PETITJEAN
HAFFNER AINÉ

SIEGE SOCIAL - USINE

80210 VALINES

Tel 03.22.30.38.10 - Fax 03.22.26.41.57

Mail : valines@forestier-petitjean.com

SITE INTERNET : www.forestier-petitjean.com

SERVICE COMMERCIAL EXPOSITION

66, rue de Richelieu 75002 Paris

Tel 01.42.97.48.01 - Fax 01.49.27.93.98

Mail : paris@forestier-petitjean.com



*TDF Axytrans
sur TDF Mécanique :*

*Coffre intégré dans
une porte de secours :*





Portillon à Porte Rentrante Escamotable

Portillon pour coffre-fort Transfert de Fonds

Façade acier + habillage Inox

Serrure : Condamnation haut et bas par pêne plat 8 mm, commande par ½ cylindre européen

Dimensions : En fonction du coffre-fort

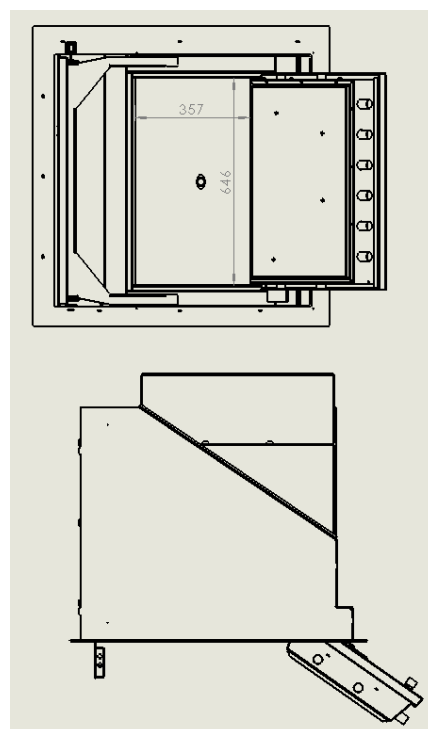



SIEGE SOCIAL - USINE
80210 VALINES
Tel 03.22.30.38.10 - Fax 03.22.26.41.57
Mail : valines@forestier-petitjean.com
SITE INTERNET : www.forestier-petitjean.com

SERVICE COMMERCIAL EXPOSITION
66, rue de Richelieu 75002 Paris
Tel 01.42.97.48.01 - Fax 01.49.27.93.98
Mail : paris@forestier-petitjean.com

Coffre Transfert « Passe Paquet » **Avec Asservissement Mécanique des portes**

Fabrication Tout Acier :

Coffres transferts de fonds « Passe Paquet », reprenant les caractéristiques techniques de la série TA. Fabrication **Tout Acier**, Porte montée obligatoirement sur pivots intérieurs, pivots du même côté, ouverture des portes à 90°, ancrage sur toute la hauteur de la porte.

Réalisable à partir du B4 (Hauteur 350+60mm) au B9 (Hauteur 1000+60mm)

Profondeur Standard 500mm. (Possibilité de réalisation jusqu'à 1000mm de profondeur)

Equipé de 4 trous de scellement au sol

Protection :

Deux modèles sont proposés :

TA 84 B : Portes en 8 mm acier, Caisse en 4 mm

TA 124 B : Portes en 12 mm acier, Caisse en 4mm

Serrure:

- Manœuvre de la tringlerie par poignée.

- 4 pènes Façade + 1 pêne Haut diamètre 18mm.

- Condamnation par serrure à clé double panneton 10 gorges degré A2P B E (Réf. : FF07PAG) ou Clavier électronique ou Combinaison à disques.

- Possibilité d'Asservissement mécanique des portes. (Impossibilité d'ouvrir la seconde porte dès que la tringlerie de la 1^{ère} est manœuvrée) (Compter 60mm de plus en Hauteur pour le mécanisme)

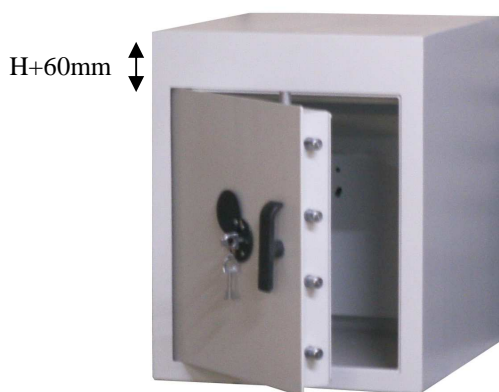

TA 84 B5 avec
ASERVISSEMENT MECANIQUE DES portes
Façade 8 ou 12 mm Caisse 4mm



Coté Client
Entrée de boîte au lettre
Sur un Coffre TA TDF « Passe Paquet »
Asservissement mécanique des portes



Coté intérieur
Porte TA
Sur un Coffre TA TDF « Passe Paquet » Asservissement mécanique des portes

Options :

Portillon acier, façade plate, fermeture par ½ cylindre européen ou serrure à clé FF07PAG Degré A2P B E
Portillon Inox, façade plate, fermeture par ½ cylindre européen ou serrure à clé FF07PAG Degré A2P B E.



SIEGE SOCIAL - USINE
80210 VALINES
Tel 03.22.30.38.10 - Fax 03.22.26.41.57
Mail : valines@forestier-petitjean.com
SITE INTERNET : www.forestier-petitjean.com

SERVICE COMMERCIAL EXPOSITION
66, rue de Richelieu 75002 Paris
Tel 01.42.97.48.01 - Fax 01.49.27.93.98
Mail : paris@forestier-petitjean.com

Coffre BAL / BM

Coffre Boite Aux Lettres & Boite Messagerie

Fabrication Tout Acier :

Coffres transferts reprenant les caractéristiques techniques de la série TA. Fabrication **Tout Acier**.

Côté Extérieur :

- Porte montée obligatoirement sur pivots intérieurs, ouverture des portes à 90°, ancrage sur toute la hauteur de la porte.
- Entrée de boîte aux lettres en aluminium finition argent (sauf pour les largeurs étroites)
- **Option :** Finition avec façade inox brossée en 1.2 mm ou teinte spécifique.

Côté Intérieur :

- Porte montée sur pivots intérieurs, ouverture des portes à 90°, ancrage sur toute la hauteur de la porte.

Equipé de 4 trous de scellement au sol

Protection :

Deux modèles sont proposés :

- TA 84 B : Portes en 8 mm acier, Caisse en 4 mm ou
- TA 124 B : Portes en 12 mm acier, Caisse en 4mm



BAL

Serrure:

Côté Extérieur : Condamnation par ½ cylindre européen ou serrure à clé FF07PAF Degré A2P B Emmanœuvrant 3 à 6 pênes Façade diamètre 18mm.

Côté Intérieur : Condamnation par ½ cylindre européen ou serrure à clé FF07PAF Degré A2P B E manœuvrant 3 ou 4 pênes Façade diamètre 18mm.



BAL-BM A 800x450x600

**Facade INOX – Boite aux lettres de dépôt –
Coffre Passe Paquet - Porte Transfert fermeture par ½
cylindre européen**



**BAL-BM Horizontal 490*900*500
Façade Inox - Boite aux lettres de dépôt
Coffre Passe Paquet**

Porte Transfert fermeture par ½ cylindre européen



SIEGE SOCIAL - USINE
80210 VALINES
Tel 03.22.30.38.10 - Fax 03.22.26.41.57
Mail : valines@forestier-petitjean.com
SITE INTERNET : www.forestier-petitjean.com

SERVICE COMMERCIAL EXPOSITION
66, rue de Richelieu 75002 Paris
Tel 01.42.97.48.01 - Fax 01.49.27.93.98
Mail : paris@forestier-petitjean.com



*BAL-BM Horizontal
Peint Ral 9006*



| REFERENCES | Dimensions Extérieures | | | Volume Global | Poids Kg |
|--|------------------------|-----|-----|---------------|----------|
| | H | L | P | | |
| <u>Boîte Aux Lettres renforcée BAL</u> | | | | | |
| Boîte aux lettres - BAL 400x450x600 Recouvrement inox 12/10 ^{ème} H450xL500 sur face Ext. | 400 | 450 | 600 | 105 L | 50 |
| <u>Boîte Messagerie BM</u> | | | | | |
| Boîte messagerie – BM 580x660x600 Recouvrement inox 12/10 ^{ème} H640xL720 sur face Ext. | 580 | 660 | 600 | 220 L | 90 |
| <u>Boîte Aux Lettres sur Boîte Messagerie BAL / BM</u> | | | | | |
| BAL-BM A 850x600x500 Recouvrement inox 12/10 ^{ème} H900xL650 sur face Ext | 850 | 600 | 500 | 255 L | 100 |
| BAL-BM A 850x600x600 Recouvrement inox 12/10 ^{ème} H900xL650 sur face Ext | 850 | 600 | 600 | 306 L | 110 |
| BAL-BM A 800x450x600 Recouvrement inox 12/10 ^{ème} H850xL500 sur face Ext | 800 | 450 | 600 | 216 L | 95 |
| BAL-BM A 800x450x500 Recouvrement inox 30/10 ^{ème} H850xL500 sur face Ext | 800 | 450 | 500 | 180 L | 90 |
| BAL-BM A 800x450x600 Recouvrement inox 30/10 ^{ème} H850xL500 sur face Ext Avec façade extérieure démontable, assemblage par boulonnerie | 800 | 450 | 500 | 180 L | 95 |
| BAL-BM V 1060x450x600 Recouvrement inox 12/10 ^{ème} H1120xL510 sur face Ext | 1060 | 450 | 600 | 286 L | 110 |
| BAL-BM V 700x485x630 Recouvrement inox 12/10 ^{ème} H760xL545 sur face Ext | 700 | 485 | 630 | 214 L | 85 |
| BAL-BM S 1160x530x570 Recouvrement inox 12/10 ^{ème} H1220xL600 sur face Ext | 1160 | 530 | 570 | 350 L | 125 |
| BAL-BM J 1160x330x600 Recouvrement inox 12/10 ^{ème} H1200xL370 sur face Ext | 1160 | 330 | 600 | 230 L | 100 |
| BAL-BM J 680x600x600 Recouvrement inox 12/10 ^{ème} H962xL732 sur face Ext | 680 | 600 | 600 | 245 L | 95 |
| <u>Multifonctions</u> | | | | | |
| Ensemble 3 fonctions A Recouvrement inox 12/10 ^{ème} | 1480 | 760 | 900 | - | 220 |
| Ensemble 4 fonctions A Recouvrement inox 12/10 ^{ème} | 1880 | 760 | 900 | - | 260 |

Autres dimensions possibles sur demande



COFFRES-FORTS
forestier
MAISON FONDÉE EN 1850



PETITJEAN
HAFFNER AINÉ

SIEGE SOCIAL - USINE

80210 VALINES

Tel 03.22.30.38.10 - Fax 03.22.26.41.57

Mail : valines@forestier-petitjean.com

SITE INTERNET : www.forestier-petitjean.com

SERVICE COMMERCIAL EXPOSITION

66, rue de Richelieu 75002 Paris

Tel 01.42.97.48.01 - Fax 01.49.27.93.98

Mail : paris@forestier-petitjean.com



BAL-BM

Façade INOX - Coffre Passe Paquet

Boîte aux lettres de dépôt - Tiroir télescopique



BAL sécurisée 8mm
H 400 L 400 P 350
.Récupération Frontale

BAL sécurisée 8mm INOX
H 400 L 400 P 350
.Récupération Arrière



BM SurBAL
Avec Tiroir de Dépôt
sur NG 62



COFFRES-FORTS
forestier
MAISON FONDÉE EN 1850



PETITJEAN
HAFFNER AÎNÉ

SIEGE SOCIAL - USINE

80210 VALINES

Tel 03.22.30.38.10 - Fax 03.22.26.41.57

Mail : valines@forestier-petitjean.com

SITE INTERNET : www.forestier-petitjean.com

SERVICE COMMERCIAL EXPOSITION

66, rue de Richelieu 75002 Paris

Tel 01.42.97.48.01 - Fax 01.49.27.93.98

Mail : paris@forestier-petitjean.com



BAL-BM Horizontal Façade INOX
Boîte au lettre de dépôt – Coffre Passe Paquet
Porte Transfert fermeture par ½ cylindre européen
Isolation en Façade



BAL-BM Vertical



BAL avec Facia
et éclairage par Led





COFFRES-FORTS
forestier
MAISON FONDÉE EN 1850



PETITJEAN
HAFFNER AÎNÉ

SIEGE SOCIAL - USINE

80210 VALINES

Tel 03.22.30.38.10 - Fax 03.22.26.41.57

Mail : valines@forestier-petitjean.com

SITE INTERNET : www.forestier-petitjean.com

SERVICE COMMERCIAL EXPOSITION

66, rue de Richelieu 75002 Paris

Tel 01.42.97.48.01 - Fax 01.49.27.93.98

Mail : paris@forestier-petitjean.com

Boite Aux Lettres Renforcées Combinées





COFFRES-FORTS
forestier
MAISON FONDÉE EN 1850

SIEGE SOCIAL - USINE
80210 VALINES
Tel 03.22.30.38.10 - Fax 03.22.26.41.57
Mail : valines@forestier-petitjean.com
SITE INTERNET : www.forestier-petitjean.com



PETITJEAN
HAFFNER AÎNÉ

SERVICE COMMERCIAL EXPOSITION
66, rue de Richelieu 75002 Paris
Tel 01.42.97.48.01 - Fax 01.49.27.93.98
Mail : paris@forestier-petitjean.com



ENSEMBLE 3 FONCTIONS

Portillon Inox donnant accès au coffre Transfert de fond

B.A.L. Boite aux lettres

Dépôt d'enveloppe par boite aux lettres tournant sécurisé par anti-pêche, tombant dans un tiroir extractible.

B.M. Boite Messagerie



ENSEMBLE 4 FONCTIONS

Portillon Inox donnant accès au coffre Transfert de fond

Coffre Passe Paquet

B.A.L. Boite aux lettres

Dépôt d'enveloppe par boite aux lettres tournant sécurisé par anti-pêche, tombant dans un tiroir extractible.

B.M. Boite Messagerie



COFFRES FORTS COMBINÉS

DFC avec contrôle des dépôts – TDF – Passe Monnaie

FABRICATION :

Le coffre-fort combiné est composé d'un coffre-fort supérieur avec Dépôt de Fonds par Cylindre au dos sur un coffre-fort (Passe Monnaie).

Le Coffre-fort Combiné répond aux exigences ainsi qu'aux caractéristiques techniques de la réglementation **A2P**, étant donné qu'il se réalise soit à partir des coffres forts issus de la classe II ou III E.

SERRURE :

- Le combiné est équipé de serrures à clé double panneton 10 gorges degré B **EA2P** Réf. : FF07PAG

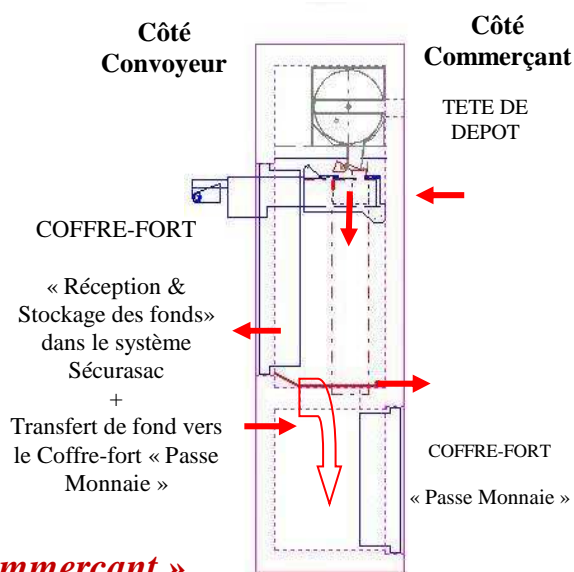

COTE INTERIEUR « Commerçant »

Tête de dépôt permettant au personnel de déposer en toute sécurité et de manière irréversible des enveloppes contenant les recettes.

- Un système électronique contrôle alors l'ensemble des opérations de dépôt. Il permet ainsi :

- d'enregistrer l'heure de chaque dépôt.
- de comptabiliser le nombre de dépôt dans le sac des convoyeurs.
- d'enregistrer les enveloppes déposées à l'aide d'un lecteur de code barre, qui enregistre pour chaque dépôt le code de l'enveloppe.
- d'avoir la possibilité d'imprimer l'ensemble de l'historique des opérations, et de remonter jusqu'aux trois derniers passages des convoyeurs.
- le dispositif garde également en mémoire les 800 dernières opérations réalisées, avec possibilité d'imprimer l'historique.

La partie Inférieure du coffre-fort dite : « **Passe Monnaie** » permet aux employés de l'établissement de pouvoir récupérer des fonds via le coffre-fort « Transfert supérieur convoyeur ».

Ainsi la partie inférieure du coffre-fort conjugue la fonction de réception et stockage des fonds mais aussi celle de transfert de fonds ; avec le coffre supérieur destiné aux convoyeurs. En effet, une trappe de transfert (accessible uniquement par les convoyeurs) leur permet de livrer de la monnaie dans le coffre-fort dont la porte s'ouvre depuis l'intérieur du point de vente.

Par sa conception, la trappe de communication ne permet pas aux utilisateurs de remonter du coffre-fort « Passe monnaie » vers le coffre « Transfert ».





SIEGE SOCIAL - USINE
80210 VALINES
Tel 03.22.30.38.10 - Fax 03.22.26.41.57
Mail : valines@forestier-petitjean.com
SITE INTERNET : www.forestier-petitjean.com

SERVICE COMMERCIAL EXPOSITION
66, rue de Richelieu 75002 Paris
Tel 01.42.97.48.01 - Fax 01.49.27.93.98
Mail : paris@forestier-petitjean.com



COTE EXTERIEUR « Convoyeur »

Le côté extérieur est, quant à lui, destiné uniquement aux convoyeurs de fonds. Il conjugue la fonction :

- Réception et stockage des fonds dans le système Sécurasac.
- Et transfert de fonds vers le coffre-fort côté intérieur « passe monnaie ».

Ainsi la porte Convoyeur permet de collecter les fonds entreposés dans le système Sécurasac sans avoir besoin de rentrer à l'intérieur du bâtiment ; mais aussi de déposer de la monnaie nécessaire au magasin.

OPTIONS :

- Portillon acier 8 mm sur la porte extérieure, manœuvrable avec une serrure à barillet européen ou clé Double Panneton 10 gorges (Réf. : FF07PAG).
- Façade Inox sur le portillon.
- Dimensions spéciales sur demande.
- Système Electronique de contrôle des dépôts, avec lecture code barre, comptage des dépôts, enregistrement et impression des opérations.

| REFERENCES Combiné | Classe A2M | Dimensions Extérieures | | | Dimensions Intérieures | | | Passage Libre | | Volume | Poids |
|---|----------------------|---------------------------|-----|-----|---------------------------|-----|-----|---------------|-----|--------|-------|
| | | H | L | P | H | L | P | H | L | | |
| NG 62 DFC DOS NG 82 | II E | 1660 | 600 | 480 | 520 | 440 | 300 | 440 | 410 | 70 | 700 |
| | | | | | 720 | 520 | 310 | 640 | 410 | 120 | |
| BC 60 DFC DOS BC 60 | III E | 1460 | 520 | 480 | 520 | 440 | 300 | 440 | 330 | 70 | 640 |
| | | | | | 520 | 440 | 300 | 440 | 330 | 70 | |
| BC 60 DFC DOS BC 80 | - | 1660 | 600 | 480 | 520 | 440 | 300 | 440 | 330 | 70 | 780 |
| | | | | | 720 | 520 | 300 | 640 | 410 | 120 | |
| BC 80 DFC DOS BC 60 T | III E | 1690 | 600 | 500 | 720 | 520 | 320 | 640 | 410 | 120 | 890 |
| | | | | | 520 | 440 | 320 | 440 | 330 | 70 | |
| BC 80 DFC DOS BC 60 MD | - | 1690 | 680 | 500 | 720 | 520 | 320 | 640 | 410 | 120 | 1250 |
| | | | | | 460 | 520 | 320 | 440 | 370 | 83 | |
| BC 80 DFC DOS BC 80 | - | 1890 | 680 | 500 | 720 | 520 | 320 | 640 | 410 | 120 | 865 |
| | | | | | 720 | 520 | 320 | 640 | 410 | 120 | |
| JAG 81 BC 60 DFC MDVII | I E III E- | 1800 | 600 | 600 | 720 | 520 | 440 | 640 | 410 | 160 | 825 |
| | | | | | 520 | 520 | 440 | 440 | 330 | 70 | |



COFFRES-FORTS
forestier
MAISON FONDÉE EN 1850



PETITJEAN
HAFFNER AÎNÉ

SIEGE SOCIAL - USINE
80210 VALINES
Tel 03.22.30.38.10 - Fax 03.22.26.41.57
Mail : valines@forestier-petitjean.com
SITE INTERNET : www.forestier-petitjean.com

SERVICE COMMERCIAL EXPOSITION
66, rue de Richelieu 75002 Paris
Tel 01.42.97.48.01 - Fax 01.49.27.93.98
Mail : paris@forestier-petitjean.com

COFFRES FORTS COMBINES



NG 62 TDF AXYTRANS SUR PASSE OBJETS PORTILLON ACIER



NG 62 DFC DOS sur NG 82



Côté INTERIEUR

BC TDF Axytrans

Boîte aux lettres

Passe Documents + Affiches



Côté EXTERIEUR
Portillon avec Façade INOX



COFFRES-FORTS
forestier
MAISON FONDÉE EN 1850



PETITJEAN
HAFFNER AÎNÉ

SIEGE SOCIAL - USINE
80210 VALINES
Tel 03.22.30.38.10 - Fax 03.22.26.41.57
Mail : valines@forestier-petitjean.com
SITE INTERNET : www.forestier-petitjean.com

SERVICE COMMERCIAL EXPOSITION
66, rue de Richelieu 75002 Paris
Tel 01.42.97.48.01 - Fax 01.49.27.93.98
Mail : paris@forestier-petitjean.com



Coté Convoyeur



Coté Utilisateur

BC 80 DFC Dos
sur BC 60T



Coté Utilisateur

BC 80 DFC Dos
sur BC 60T
avec Portillon sur Rue



Portillon Inox sur rue



Coté Convoyeur



COFFRES-FORTS
forestier
MAISON FONDÉE EN 1850



PETITJEAN
HAFFNER AINÉ

SIEGE SOCIAL - USINE
80210 VALINES
Tel 03.22.30.38.10 - Fax 03.22.26.41.57
Mail : valines@forestier-petitjean.com
SITE INTERNET : www.forestier-petitjean.com

SERVICE COMMERCIAL EXPOSITION
66, rue de Richelieu 75002 Paris
Tel 01.42.97.48.01 - Fax 01.49.27.93.98
Mail : paris@forestier-petitjean.com

COMBINE : Coffre fort Transfert avec Coffre dépôt Tiroir



BC 60 TDF sur JAG 81
Tiroir de dépôt DOS
Portillon Inox sur rue





SIEGE SOCIAL - USINE
80210 VALINES
Tel 03.22.30.38.10 - Fax 03.22.26.41.57
Mail : valines@forestier-petitjean.com
SITE INTERNET : www.forestier-petitjean.com

SERVICE COMMERCIAL EXPOSITION
66, rue de Richelieu 75002 Paris
Tel 01.42.97.48.01 - Fax 01.49.27.93.98
Mail : paris@forestier-petitjean.com

TRAPPON PASSE FONDS

CARACTERISTIQUES :

- Porte en acier : protection 8mm.
- Verrou assurant la fermeture de la porte intérieure.
- La porte extérieure n'est ouvrable que de l'intérieur par l'intermédiaire d'une gâche.

OPTIONS :

- Dimensions spéciales.
- Vitre 33AB, épaisseur 33 mm, dimensions : 100 x 100 mm



DIMENSIONS :

| REFERENCES | Réglage pour paroi | Dimensions | | Passage Libre | | Poids |
|----------------------------|--------------------|------------|-----|---------------|-----|-------|
| | | H | L | H | L | |
| Trappon 2 portes | 200 à 300 | 550 | 500 | 430 | 380 | 70 |
| Trappon 1 porte extérieure | - | 550 | 500 | 430 | 380 | 50 |
| Trappon 1 porte Extérieure | | 710 | 660 | 430 | 380 | 55 |



COFFRES-FORTS
Forestier

MAISON FONDÉE EN 1850

Portes Métalliques Blindées & Portes Fortes





SIEGE SOCIAL - USINE

80210 VALINES

Tel 03.22.30.38.10 - Fax 03.22.26.41.57

Mail : valines@forestier-petitjean.com

SITE INTERNET : www.forestier-petitjean.com

SERVICE COMMERCIAL EXPOSITION

66, rue de Richelieu 75002 Paris

Tel 01.42.97.48.01 - Fax 01.49.27.93.98

Mail : paris@forestier-petitjean.com

PORTE METALLIQUE BLINDEE LIGHT « JD L »

CARACTERISTIQUES DE FABRICATION :

PORTE :

- Epaisseur totale 50mm.
- Protection : Paroi ignifuge Coupe-Feu DIN 4102, protection acier 20/10 extérieur + intérieur 20/10
- Renfort intérieur Oméga rigidifiant la structure de la porte.
- **Pivots Extérieur**, : 2 paumelles de 120, ouverture de la porte à 180°,
- 5 pènes d'ancrage diamètre 13 mm côté paumelles
- Châssis en U plié reconstitué prévu pour être chevillé
- Double Feuillures de protection sur toute la hauteur épaisseur 6mm
- Prévoir l'installation obligatoire de butée d'ouverture de porte lors de l'installation
- **Poids ~80/100 kg.**

SERRURE :

- Serrure à larder 1 à 3 points (option serrure A2P ***)
- Pêne demi-tour + pêne dormant,
- Cylindre européen (option cylindre anti perçage)
- Coté Extérieur Poignée de tirage et coté intérieur poignée béquille

Option : - Judas optique

- Ferme Porte hydraulique
- Barre anti panique 3 points avec ou sans module Extérieur
- Blindage anti balle
- Possibilité de monter serrure Motorisée KEL 466-467-468-469 avec sortie livre béquillée
- Possibilité de monter serrure Motorisée MP 564-65 avec sortie livre béquillée

PORTE JD L

Ouverture en Poussant

Coté Extérieur : poignée tirage

Coté intérieur : Poignée béquille

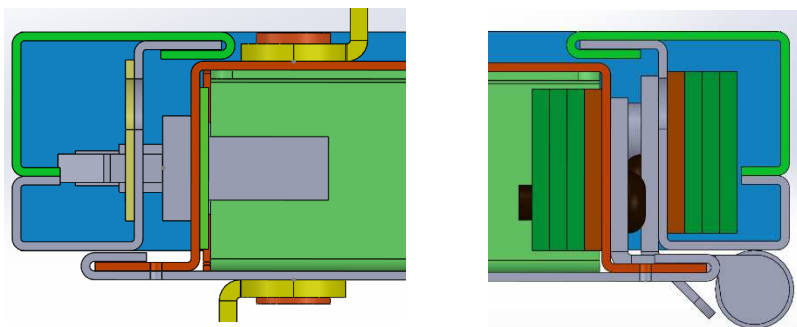

Ouverture Pivot Droit ou Gauche en Poussant ou en Tirant

| REFERENCES | Dimensions Extérieures du châssis | | | Passage Libre | | Poids |
|---------------|-----------------------------------|---------|------------|---------------|-----|-------|
| | Hauteur | Largeur | Profondeur | H | L | |
| JD L 2025x700 | 2100 | 800 | 50 | 2025 | 700 | 75 |
| JD L 2025x800 | 2100 | 900 | 50 | 2025 | 800 | 80 |
| JD L 2025x900 | 2100 | 1000 | 50 | 2025 | 900 | 85 |



PORTE METALLIQUE BLINDEE « JD » Pour ETS

CARACTERISTIQUES DE FABRICATION :

PORTE : Base Technique CR3

- Epaisseur totale 54mm.
- Protection : Paroi ignifuge Coupe-Feu DIN 4102, protection acier traité **Electro-zingué** 30/10 extérieur + intérieur 30/10
- Renfort intérieur Oméga , soudés au point, rigidifiant la structure de la porte.
- **Pivots invisibles**, : 4 paumelles de 150 montées sur Billes, ouverture de la porte à 90°, la porte s'alignant sur le châssis à l'ouverture (pas de perte de passage libre)
- Châssis en U plié reconstitué prévu pour être chevillé
- Double Feuillures de protection sur toute la hauteur
- Prévoir l'installation obligatoire de butée d'ouverture de porte lors de l'installation
- **Poids ~150 kg.**

SERRURE :

- Serrure à larder 3 pènes façades (option serrure A2P ***)
- Pêne demi-tour + pêne dormant,
- Cylindre européen (option cylindre anti perçage)
- Coté Extérieur Poignée de tirage et coté intérieur poignée béquille

Option : -Judas optique- judas anti balle

- Ferme Porte hydraulique
- Barre anti panique 3 points avec ou sans module Extérieur
- Blindage anti balle

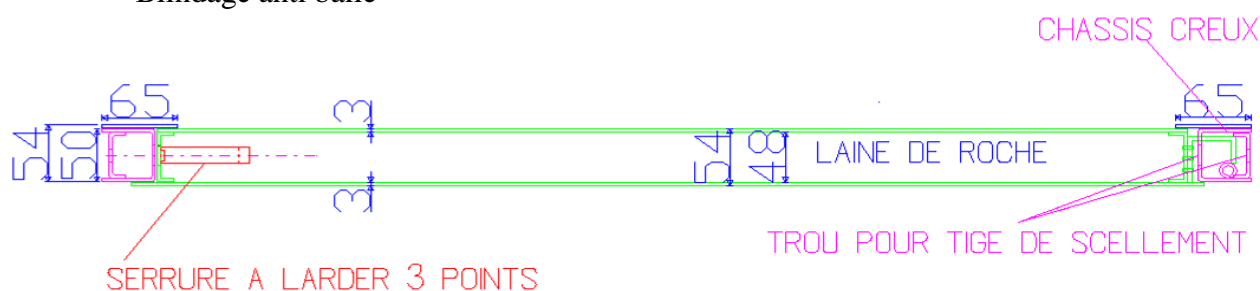

Ouverture Pivot Droit ou Gauche en Poussant ou en Tirant

| REFERENCES | Dimensions Extérieures du châssis | | | Passage Libre | | Poids |
|--------------|-----------------------------------|---------|------------|---------------|------|-------|
| | Hauteur | Largeur | Profondeur | H | L | |
| JD 2025x865 | 2095 | 995 | 54 | 2025 | 865 | 150 |
| JD 2025x790 | 2095 | 920 | 54 | 2025 | 790 | 140 |
| JD 2025x880 | 2095 | 1010 | 54 | 2025 | 880 | 160 |
| JD 2025x700 | 2095 | 830 | 54 | 2025 | 700 | 155 |
| JD 2025x800 | 2095 | 930 | 54 | 2025 | 800 | 160 |
| JD 2025x900 | 2095 | 1030 | 54 | 2025 | 900 | 165 |
| JD 2025x1000 | 2095 | 1130 | 54 | 2025 | 1000 | 170 |



COFFRES-FORTS
forestier
MAISON FONDÉE EN 1850



PETITJEAN
HAFFNER AÎNÉ

SIEGE SOCIAL - USINE

80210 VALINES

Tel 03.22.30.38.10 - Fax 03.22.26.41.57

Mail : valines@forestier-petitjean.com

SITE INTERNET : www.forestier-petitjean.com

SERVICE COMMERCIAL EXPOSITION

66, rue de Richelieu 75002 Paris

Tel 01.42.97.48.01 - Fax 01.49.27.93.98

Mail : paris@forestier-petitjean.com



PORTE JD

Ouverture vers l'extérieur

Serrure Anti panique 3 points



PORTE JD

Ouverture en Poussant

Coté Extérieur : poignée tirage

Coté intérieur : Poignée béquille



PORTE METALLIQUE BLINDEE RENFORCEE « JDR »

CARACTERISTIQUES DE FABRICATION :

- **Triple Feuillure** renforcée
- 3 Renforts intérieur à 250 & 500 mm du Sol pour les attaques anti bélier par barre acier 40x30
- Tringlerie renforcée avec pêne diamètre 18mm, 6 en Façade et 2 Haut, (base tringlerie de coffre-fort)
- Pour les portes en poussant : Tringlerie avant/Arrière (6 pênes en Façade et 6 pênes côté pivots diamètre 18)
- **Pivots invisibles**, montés sur roulements, ouverture de la porte à 90°,
- Epaisseur de porte 70mm
- Protection extérieure : épaisseur 5.5 mm,
- Protection serrure 8mm Poids 180 Kg
- Manœuvre par poignée béquille intérieur & extérieur.
- Condamnation par serrure à cylindre européen ou serrure à clé double panneton 14 gorges.
- Fixation par tige expansion, (ou par scellement avec l'ajout de patte de scellement sur le châssis.)

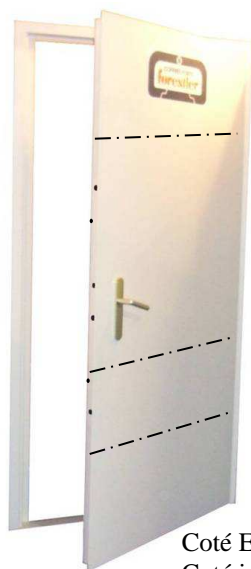

Test Anti Bélier :
La porte JDR résiste à
2 chocs consécutifs d'une
masse de 1 tonne tombant
de 3 mètres de hauteur.

PORTE JD RENFORCEE
Ouverture en Tirant

Coté Extérieur : poignée béquille
Coté intérieur : Poignée béquille

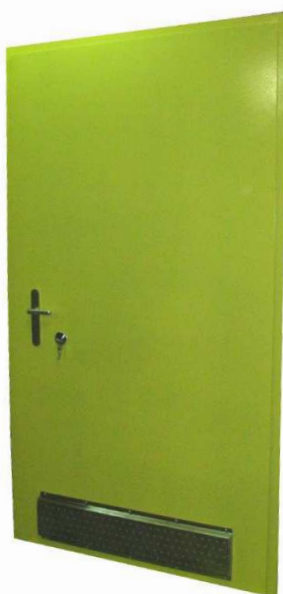

| REFERENCES | Dimensions Extérieures du châssis | | | Passage Libre | | Poids |
|---------------|-----------------------------------|---------|------------|---------------|-----|--------|
| | Hauteur | Largeur | Profondeur | H | L | |
| JD R 1885x640 | 1960 | 835 | 70 | 1885 | 640 | 175 Kg |
| JD R 2025x630 | 2095 | 825 | 70 | 2025 | 630 | 180 Kg |
| JD R 2025x700 | 2095 | 895 | 70 | 2025 | 700 | 195 Kg |
| JD R 2025x800 | 2095 | 995 | 70 | 2025 | 800 | 215 Kg |
| JD R 2025x900 | 2095 | 1095 | 70 | 2025 | 900 | 235 Kg |

Option : Contrôle de l'ouverture par carte à puce sécurisée, et re-verrouillage automatique de la porte après ouverture à l'aide d'un ferme porte hydraulique, possibilité de relier l'état de la porte (ouverte ou fermée) à une centrale d'alarme via des contacts sec.



**PETITJEAN
HAFFNER AINÉ**

SIEGE SOCIAL - USINE

80210 VALINES

Tel 03.22.30.38.10 - Fax 03.22.26.41.57

Mail : valines@forestier-petitjean.com

SITE INTERNET : www.forestier-petitjean.com

SERVICE COMMERCIAL EXPOSITION

66, rue de Richelieu 75002 Paris

Tel 01.42.97.48.01 - Fax 01.49.27.93.98

Mail : paris@forestier-petitjean.com

PORTE METALLIQUE BLINDEE « JD CR4 »

Porte Agréée CR4 suivant les normes NF EN 1627, NF EN 1628, NF EN 1629 & NF EN 1630.

Certificat N° 2489.64-2 délivré par le CNPP.

2 modèles :

- Porte JD CR4 à serrure Mécanique :

- FORESTIER 8 points, serrure mécanique manuelle
- Forestier de 4 à 9 points avec pènes à éjection automatique

- Porte JD CR4 avec serrure Motorisée :

- LSS Deny Security ou 20415 ou 2420
- ou GUIDOTTI Dynamique DG3P™
- Big Sur / Big Sur EVO

Option

Pare-balle FB4, FB5, FB6 ou FB7



Montage Possible avec des parois d'enceinte techniques bancaires agréées CR4 ou CR5

CARACTERISTIQUES DE FABRICATION :

- Paroi 67 mm, ignifuge Coupe-Feu DIN 4102, protection acier traité **Electro-zingué** 30/10 extérieur + intérieur 30/10
- Double Feuillure (en intérieur + extérieur) de protection largeur 25mm épaisseur 6mm pour l'attaque des pènes ;
- Ancrage de la porte sur toute la hauteur côté pivots.
- Barre de seuil plate, 3mm soudée
- Châssis U emboîté reconstitué, plié en tôle de 30/10, Prévu pour être fixé par tige expansion
- Sens d'ouverture suivant votre demande Tirant ou Poussant Gauche Ou droite
- **Pivots invisibles**, ouverture 90 °, 4 paumelles de 150 montées sur roulements à billes, le pivotage de la porte permettant le dégagement du passage libre complet (les pivots sont à l'intérieur du châssis : **Paumelles NON visibles en extérieur et en intérieur !**), 4 Axes diamètre 10mm montés sur une bille chacun.
- Renforts spéciaux intérieur Horizontaux en 30/10 sur toute l'épaisseur de la porte
- Fixation par tige expansion, (ou par scellement avec l'ajout de patte de scellement sur le châssis.)
- **GACHE intégrée Monobloc** au châssis ne formant qu'un seul est même ensemble

Serrure MECANIQUE FORESTIER

- Serrure à cylindre européen Haute Sécurité protégé par pastille anti perçage tournante renforcée + système anti enfoncement du cylindre

8 pènes diamètre 18 mm latéraux en acier Chromé.

Depuis l'extérieur: manœuvre des pènes par la **poignée béquille**, protection renforcée du cylindre contre l'enfoncement et le perçage

Côté intérieur, **poignée béquille** pour manœuvrer les 8 pènes Façade, + pont anti enfoncement du cylindre Clé non prisonnière, c'est à dire : quand vous ouvrez la serrure, abaissez la poignée, retirer la clé (la serrure à clé est déjà refermée) ainsi quand vous ressortez les pènes de la porte, celle-ci est refermée définitivement.

OU

SERRURE MOTORISEE :

- DENY LSS :

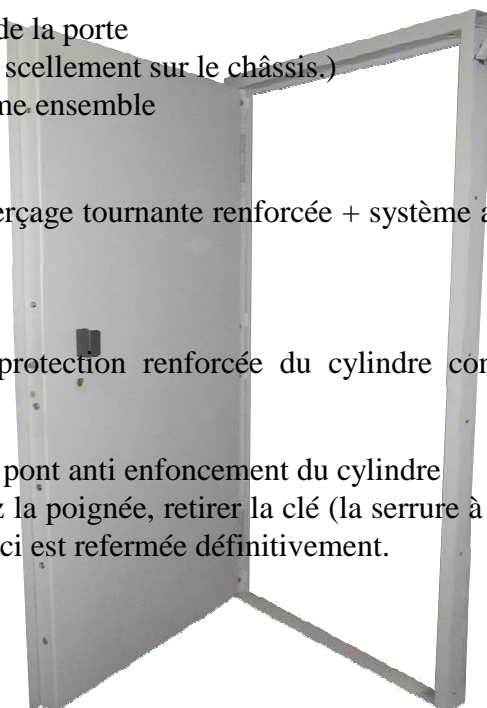



SIEGE SOCIAL - USINE

80210 VALINES

Tel 03.22.30.38.10 - Fax 03.22.26.41.57

Mail : valines@forestier-petitjean.com

SITE INTERNET : www.forestier-petitjean.com

SERVICE COMMERCIAL EXPOSITION

66, rue de Richelieu 75002 Paris

Tel 01.42.97.48.01 - Fax 01.49.27.93.98

Mail : paris@forestier-petitjean.com

Reprendre le descriptif de la serrure LSS sur la porte CR5 idem que la CR4(page suivante)

- **GUIDOTTI DYNAMIQUE**

Cylindre monté sur la serrure :

- KABA EXPER T avec carte de propriété, 3 clés, ***A2P
- DENY SATYX avec carte de propriété, 3 clés, ***A2P

OPTIONS :

- Judas optique grand angle 200°:
 - Judas optique 150° D 27 STOP BALLE pour 357 Magnum et 44 Magnum
 - Ferme porte à frein Hydraulique **Force 4**
 - Alimentation 12 Volts VCC 60 W – 5 Ampères
 - Batterie de secours 12 Vols 2.7 A
 - Serrure Mécanique avec demi-tour et manœuvre à la clé depuis l'extérieur
 - PROTECTION ANTI BALLE sur toute la surface de la porte et du châssis, Tôle spécifique testées à cet effet.
- Protection FB 4 – FB6 – FB 7 suivant demande

- Porte peinte : Apprêt ZINC EPOXY + peinture de finition Polyuréthane
RAL standard :

- Gris Clair RAL 7035
- Gris souris 7037
- Gris RAL 7022
- Blanc RAL 9001
- Blanc Perlé RAL 1013

Tous les autres teinte RAL disponible sur demande en option

| Références | Dimensions EXT. Châssis | | | Passage Libre | | Poids |
|-------------------------|----------------------------|------|----|------------------|------|-------|
| | H | L | P | H | L | CR4 |
| JD CR4 2095*860 | 2095 | 860 | 67 | 2025 | 700 | 195 |
| JD CR4 2095*960 | 2095 | 960 | 67 | 2025 | 800 | 205 |
| JD CR4 2095*1060 | 2095 | 1060 | 67 | 2025 | 900 | 215 |
| JD CR4 2095*1160 | 2095 | 1160 | 67 | 2025 | 1000 | 225 |

Tous autres dimensions possible

Au-delà de 1000mm de passage libre : supplément appliqué (6 paumelles)

Largeur Maxi en 1 vantail Largeur Ext 1460 mm soit 1300 de passage libre

Porte en **double Vantaux** possible sur demande

*Attention version tirante motorisée LSS ou Dynamique (vue de l'Ext.) : Passage libre = -50mm sur la largeur



En cas de pose de la porte en extérieur, prévoir :

- Casquette en Inox Peinte rejet d'eau à installer sur le Mur extérieur en partie Haute
- Seuil appui porte Alu avec joint Hauteur 16mm, (PMR) intégrant une bavette et joint rejet d'eau
- Joint sur châssis tout sur les 4 cotés permettant une isolation des intempéries





COFFRES-FORTS
forestier
MAISON FONDÉE EN 1850



**PETITJEAN
HAFFNER AINÉ**

SIEGE SOCIAL - USINE

80210 VALINES

Tel 03.22.30.38.10 - Fax 03.22.26.41.57

Mail : valines@forestier-petitjean.com

SITE INTERNET : www.forestier-petitjean.com

SERVICE COMMERCIAL EXPOSITION

66, rue de Richelieu 75002 Paris

Tel 01.42.97.48.01 - Fax 01.49.27.93.98

Mail : paris@forestier-petitjean.com



Porte JD CR4 Dény LSS
H 2095x1060



**Vitrage
ANTI BALLE
FB4 ou FB 6
Intégré dans la
porte**



COFFRES-FORTS
forestier
MAISON FONDÉE EN 1850



PETITJEAN
HAFFNER AÎNÉ

SIEGE SOCIAL - USINE

80210 VALINES

Tel 03.22.30.38.10 - Fax 03.22.26.41.57

Mail : valines@forestier-petitjean.com

SITE INTERNET : www.forestier-petitjean.com

SERVICE COMMERCIAL EXPOSITION

66, rue de Richelieu 75002 Paris

Tel 01.42.97.48.01 - Fax 01.49.27.93.98

Mail : paris@forestier-petitjean.com



Porte JD CR4 Mécanique
H 650 L420





COFFRES-FORTS
forestier
MAISON FONDÉE EN 1850



PETITJEAN
HAFFNER AÎNÉ

SIEGE SOCIAL - USINE

80210 VALINES

Tel 03.22.30.38.10 - Fax 03.22.26.41.57

Mail : valines@forestier-petitjean.com

SITE INTERNET : www.forestier-petitjean.com

SERVICE COMMERCIAL EXPOSITION

66, rue de Richelieu 75002 Paris

Tel 01.42.97.48.01 - Fax 01.49.27.93.98

Mail : paris@forestier-petitjean.com

CR4 Serrure Abloy BIG SUR Evo

Sortie Câble dans le châssis de porte

Gâche monobloc au châssis





COFFRES-FORTS
forestier
MAISON FONDÉE EN 1850



PETITJEAN
HAFFNER AÎNÉ

SIEGE SOCIAL - USINE

80210 VALINES

Tel 03.22.30.38.10 - Fax 03.22.26.41.57

Mail : valines@forestier-petitjean.com

SITE INTERNET : www.forestier-petitjean.com

SERVICE COMMERCIAL EXPOSITION

66, rue de Richelieu 75002 Paris

Tel 01.42.97.48.01 - Fax 01.49.27.93.98

Mail : paris@forestier-petitjean.com

PORTE METALLIQUE BLINDEE « JD CR5 M »

Porte agréée **CR5M A2P** suivant les normes **NF EN 1627, NF EN 1628, NF EN 1629 & NF EN 1630**.
Certificat N° 2605.64-2 délivré par le CNPP.

Porte avec serrure LSS Dény Security Version : Motorisée ou Mécanique



Montage Possible avec des parois d'enceinte techniques bancaires agréées **CR4 ou CR5**
Option Pare-balle FB4, FB5, FB6 ou FB7

CARACTERISTIQUES DE FABRICATION :

- serrure à verrouillage motorisée
- Paroi 67 mm, ignifuge Coupe-Feu DIN 4102, protection acier traité **Electro-zingué** 30/10 extérieur + intérieur 30/10
- Double Feuillure (en intérieur + extérieur) de protection largeur 25mm épaisseur 6mm pour l'attaque des pènes ;
- Barre de seuil plate épaisseur 3mm soudée
- Châssis U emboîté, plié en tôle de 30/10 , Prévu pour être fixé par tige expansion
- Sens d'ouverture suivant votre demande Tirant ou Poussant Gauche Ou droite
- **Pivots invisibles**, ouverture 90 °, 4 paumelles de 150 montées sur roulements à billes, le pivotage de la porte permettant le dégagement du passage libre complet (les pivots sont à l'intérieur du châssis : **Paumelles NON visibles en extérieur et en intérieur !**), 4 Axes diamètre 10mm montés sur une bille chacun.
- Ancrage de la porte sur toute la hauteur côté pivots.
- Renforts spéciaux intérieur Horizontaux en 30/10 sur toute l'épaisseur de la porte formant un quadrillage serré.
- Tôle **anti perçage à haute résistance** sur toute la hauteur de la porte épaisseur 1.5mm.
- Protection renforcée anti-effraction sur l'entrée de clé du cylindre européen, goupille anti perçage ; -
- Protecteur de cylindre noyé dans l'épaisseur de porte et solidaire de la porte résistant aux attaques par disqueuse.
- **GACHE intégrée Monobloc** au châssis ne formant qu'un seul est même ensemble

Serrure Motorisée LSS Dény Security

Pose en applique bandeau de 90mm

(4 pènes pour la CR4) (6 pènes pour la CR5)

Pènes diamètre 20 mm inox latéraux, course 25mm et 1/2 tour

Condamnation des pènes en position sortie ou rentrée

Carte électronique intégrée

Alimentation sur plage de fonctionnement de 12 à 48V -2.5 A maxi

Contact libre de potentiel pour informations : - Position du ventil

- Porte verrouillée

- Porte déverrouillée

- Défauts, Autoprotection

Sortie Libre par Gros bouton Rond : appelé sortie de secours

Re-verrouillage automatique

Re-verrouillage systématique après temporisation



**PETITJEAN
HAFFNER AINÉ**

SIEGE SOCIAL - USINE

80210 VALINES

Tel 03.22.30.38.10 - Fax 03.22.26.41.57

Mail : valines@forestier-petitjean.com

SITE INTERNET : www.forestier-petitjean.com

SERVICE COMMERCIAL EXPOSITION

66, rue de Richelieu 75002 Paris

Tel 01.42.97.48.01 - Fax 01.49.27.93.98

Mail : paris@forestier-petitjean.com

Bouton poussoir de sortie lumineux en inox dans le bandeau de la serrure

Raccordement par bornier plug & Play

Finition inox brossée pour le carter de la serrure motorisée

(Documentation spécifique de la serrure peut vous être fournie sur demande)

Depuis l'extérieur:

Ouverture par lecteur de badge ou autre control d'accès

Ouverture possible à la clé via le cylindre

Pastille manganèse pour protection du cylindre

Poignée de Tirage Fixe

Côté intérieur :

Bouton d'appel intégré en INOX dans le bandeau de la serrure,

Poignée de Tirage Fixe

Sortie Libre via bouton Rond : sortie de secours

Options sur la serrure Motorisée

- Sortie libre condamné électriquement

Cylindre monté sur la serrure :

- KABA EXPER T avec carte de propriété, 3 clés, ***A2P
- DENY SATYX avec carte de propriété, 3 clés, ***A2P

OPTIONS :

- Judas optique grand angle 200°:
 - Judas optique 150° D 27 STOP BALLE pour 357 Magnum et 44 Magnum
 - Ferme porte à frein Hydraulique **Force 6**
 - Alimentation 12 Volts VCC 60 W – 5 Ampères
 - Batterie de secours 12 Vols 2.7 A
 - Serrure Mécanique avec demi-tour et manœuvre à la clé depuis l'extérieur
 - PROTECTION ANTI BALLE sur toute la surface de la porte et du châssis, Tôle spécifique testées à cet effet.
- Protection FB 4 – FB6 – FB 7 suivant demande

En cas de pose de la porte en extérieur , prévoir :

- casquette en Inox Peinte rejet d'eau à installer sur le Mur extérieur en partie Haute
- Seuil appui porte Alu avec joint Hauteur 16mm, (PMR) intégrant une bavette de jointure et jointure d'eau
- Joint sur châssis tout sur les 4 cotés permettant une isolation des intempéries

- Porte peinte : Apprêt ZINC EPOXY + peinture de finition Polyuréthane
- peinture de châssis Polyuréthane
RAL standard :

- Gris Clair RAL 7035
- Gris souris 7037
- Gris RAL 7022
- Blanc RAL 9001
- Blanc Perlé RAL 1013

Tous les autres teinte RAL disponible sur demande en option

| Références | Dimensions EXT. Châssis | | | Passage Libre | | Poids |
|---------------------------|----------------------------|-------------|-----------|------------------|-------------|------------|
| | H | L | P | H | L | CR5 |
| JD CR5 M 2095*860 | 2095 | 860 | 67 | 2025 | 700 | 255 |
| JD CR5 M 2095*960 | 2095 | 960 | 67 | 2025 | 800 | 267 |
| JD CR5 M 2095*1060 | 2095 | 1060 | 67 | 2025 | 900 | 278 |
| JD CR5 M 2095*1160 | 2095 | 1160 | 67 | 2025 | 1000 | 289 |



COFFRES-FORTS
forestier
MAISON FONDÉE EN 1850

SIEGE SOCIAL - USINE

80210 VALINES

Tel 03.22.30.38.10 - Fax 03.22.26.41.57

Mail : valines@forestier-petitjean.com

SITE INTERNET : www.forestier-petitjean.com



PETITJEAN
HAFFNER AÎNÉ

SERVICE COMMERCIAL EXPOSITION

66, rue de Richelieu 75002 Paris

Tel 01.42.97.48.01 - Fax 01.49.27.93.98

Mail : paris@forestier-petitjean.com

**Attention version tirante motorisée LSS ou Dynamique (vue de l'Ext.) : Passage libre = -50mm sur la largeur*

Tous autres dimensions possibles

Au-delà de 1000mm de passage libre : supplément appliqué (6 paumelles)

Largeur Maxi en 1 vantail Largeur Ext 1460 mm soit 1300 de passage libre

*Porte en **double Vantaux** possible sur demande*





PORTE METALLIQUE BLINDÉE : PMB

CARACTERISTIQUES DE FABRICATION :

En cours d'agrément CR5

PORTE :

- Epaisseur totale 120mm.
- Protection en façade acier 12.5mm dont protection spécifique anti perçage blindée face aux organes de serrurerie.
- Paroi de 60mm ignifugée Coupe-Feu
- Pivots extérieurs à droite, sur butée à billes et bagues bronze.
- Ancrage de la porte dans le châssis sur toute la hauteur et feuillures de protection.

SERRURE :

- Six pènes façade, deux pènes haut commandés par poignée.
- Condamnation par serrure 10 gorges 2 clés double paneton degré B E A2P.
(Si uniquement serrure de l'extérieur : serrure à clé double paneton 10 gorges,
Si serrure à double entrée : serrure à clé double paneton 14 gorges)





SIEGE SOCIAL - USINE
80210 VALINES
Tel 03.22.30.38.10 - Fax 03.22.26.41.57
Mail : valines@forestier-petitjean.com
SITE INTERNET : www.forestier-petitjean.com

SERVICE COMMERCIAL EXPOSITION
66, rue de Richelieu 75002 Paris
Tel 01.42.97.48.01 - Fax 01.49.27.93.98
Mail : paris@forestier-petitjean.com

DIMENSIONS STANDARD :P.M.B.

| REFERENCES | Dimensions Extérieures du châssis | | | Passage Libre | | Poids |
|--------------------------------|-----------------------------------|---------|------------|---------------|-----|-------|
| | Hauteur | Largeur | Profondeur | H | L | |
| Porte de Cave (40/10) 34 DF | 2080 | 950 | 150 | 2000 | 800 | 90 |
| PMB 800 | 2135 | 1010 | 150 | 2000 | 800 | 220 |
| PMB 800 Avec Grille | 2135 | 1010 | 220 | - | - | - |
| Réservation maçonnerie | « N0 »+2200 / « N0 » -80 | 1200 | - | - | - | - |
| PMB 900 | 2135 | 1110 | 150 | 2000 | 900 | 250 |
| PMB 900 Avec Grille | 2135 | 1110 | 220 | - | - | - |

OPTIONS sur la PMB:

- Serrure à clés double panneton :
 - « Double entrée avec poignée)
- Combinaison 4 tubes compteurs : 160.000 codes
 - Combinaison à disques.
 - Combinaison électronique.
- Décondamnation intérieure manuelle.
- Pivots à gauche.
- Grille avec serrure à cylindre européen ou clé D.P..
- Gâche électrique sur grille.
- Dimensions Spéciales sur demande
- Ouverture en poussant vers l'intérieur avec pivots à droite ou à gauche.
- Judas optique.
- Ferme-porte hydraulique.
- Détecteur d'ouverture-choc-thermique.

SENS D'OUVERTURE :

Pour déterminer le sens d'ouverture, il faut se placer à l'extérieur de la chambre forte. Indiquer si les pivots se trouvent à droite ou à gauche, et préciser le sens d'ouverture de la porte et de la grille.

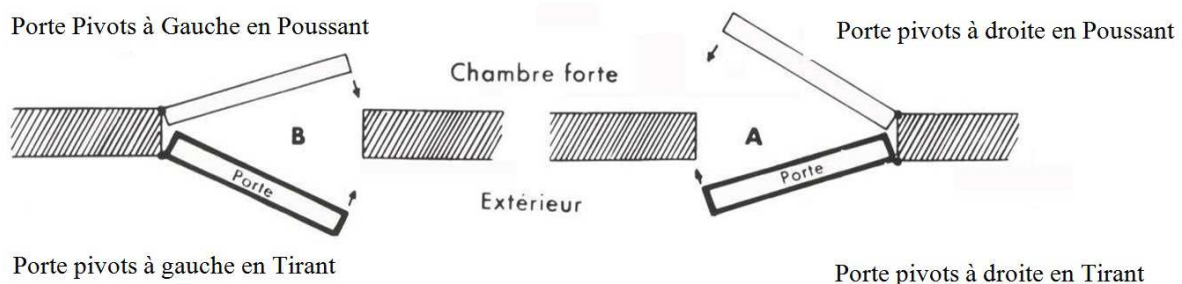



COFFRES-FORTS
forestier
MAISON FONDÉE EN 1850

SIEGE SOCIAL - USINE
80210 VALINES
Tel 03.22.30.38.10 - Fax 03.22.26.41.57
Mail : valines@forestier-petitjean.com
SITE INTERNET : www.forestier-petitjean.com



PETITJEAN
HAFFNER AÎNÉ

SERVICE COMMERCIAL EXPOSITION
66, rue de Richelieu 75002 Paris
Tel 01.42.97.48.01 - Fax 01.49.27.93.98
Mail : paris@forestier-petitjean.com

PORTE FORTE BLINDÉE

Série FG en cours d'agrément CR6

PORTE :

- Montée sur châssis en fer « U » emboîtant les têtes de mur.
- Montée sur pivots extérieurs, ouverture à 180°, avec ancrage sur toute la hauteur côté pivots.
- Feuillures en « Z ».
- Caractéristiques de fabrications :
 - o Type AG : Paroi 60mm.
 - o Type FG (suivant les caractéristiques de la classe II E) : Paroi 60mm.
 - o Type GP (Suivant les caractéristiques de la classe V E) : Paroi 100mm.



55.P

PAROI :

- Constituée par un matériau armé, extra dur, réfractaire et anti-chalumeau, à haute résistance mécanique et thermique. Enveloppe spéciale imperforable aux outils mécaniques portatifs.
- Pavés spéciaux de protection sur les organes de commande et de condamnation.

SERRURE :

- Verrouillage par pènes cylindriques (Ø 28 mm), haut et en façade commandés par poignée.
- Condamnation du mouvement par une serrure de haute sécurité à clé double panneton (10 gorges) incrochetable degré B E 
- Délateur mécanique et thermique bloquant le mécanisme automatiquement en cas d'attaque.
- Sur demande, mécanisme de contrôle nécessitant 2 clés différentes pour l'ouverture de la porte.

OPTIONS :

- Combinaison à 4 tubes compteurs (160.000 codes).
- Grille : Cadre et traverse en acier méplat garni de barreaux cylindriques.
- Condamnation du mouvement par une serrure de haute sécurité à clé double panneton (14 gorges) FF incrochetable A DOUBLE ENTREE.
- Protection supplémentaire spéciale contre les attaques thermiques.
- + les options détaillées sur la porte métallique blindée (cf. page précédente)

SENS D'OUVERTURE :

Pour déterminer le sens d'ouverture, il faut se placer à l'extérieur de la chambre forte. Indiquer si les pivots se trouvent à droite ou à gauche, et préciser le sens d'ouverture de la porte et de la grille.

Porte Pivots à Gauche en Poussant

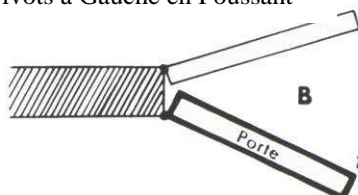

Porte Pivots à gauche en Tirant

INTERIEUR

Extérieur

Porte pivots à droite en Poussant

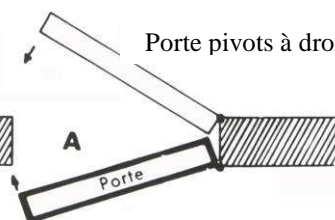

Porte Pivots à droite en Tirant



COFFRES-FORTS
forestier
MAISON FONDÉE EN 1850



PETITJEAN
HAFFNER AÎNÉ

SIEGE SOCIAL - USINE
80210 VALINES
Tel 03.22.30.38.10 - Fax 03.22.26.41.57
Mail : valines@forestier-petitjean.com
SITE INTERNET : www.forestier-petitjean.com

SERVICE COMMERCIAL EXPOSITION
66, rue de Richelieu 75002 Paris
Tel 01.42.97.48.01 - Fax 01.49.27.93.98
Mail : paris@forestier-petitjean.com



*Porte Forte 155P
En poussant*



Porte forte GP 5



*Porte Forte 155P
Avec
Trappon intégré*

| REFERENCES | | DIMENSIONS EXTERIEURES | | | PASSAGE LIBRE | | POIDS (kg) | |
|---|-----------------------------------|------------------------|---------|------------|---------------|---------|------------|------|
| AG | FG (Base Tech. Classe II E) | Hauteur | Largeur | Profondeur | Hauteur | Largeur | AG | FG P |
| 27.P CD | | 300 | 400 | 150 | 140 | 210 | 20 | |
| 30.P | | 300 | 520 | 150 | 140 | 330 | 25 | |
| 37.P | FG.40.P | 400 | 520 | 150 | 240 | 330 | 35 | 40 |
| 55.P | FG.60.P | 600 | 520 | 150 | 440 | 330 | 55 | 60 |
| 75.P | FG.80.P | 800 | 600 | 150 | 640 | 410 | 85 | 80 |
| 95.P | FG.100.P | 1000 | 650 | 150 | 840 | 460 | 120 | 130 |
| 115.P | FG.120.P | 1200 | 700 | 150 | 1040 | 510 | 150 | 160 |
| 135.P | FG.140.P | 1400 | 750 | 150 | 1240 | 560 | 250 | 275 |
| 195.P | FG.200.P | 2135 | 1010 | 150 | 2000 | 800 | 500 | 550 |
| Porte Forte 155 L1010 (Paroi de 100 mm) | | 2160 | 1010 | 200 | 2000 | 800 | 790 | |
| Porte Forte 155 L1110 (Paroi de 100 mm) | | 2160 | 1110 | 200 | 2000 | 900 | 860 | |
| Porte Forte 205 L1010 (Paroi 150 mm) | | 2190 | 1010 | 250 | 2000 | 800 | 1180 | |
| Porte Forte 205 L1110 (Paroi 150 mm) | | 2190 | 1110 | 250 | 2000 | 900 | 1280 | |
| Porte Forte GP 5 L1010 (Paroi 100 mm) <i>Base Tech. Classe V E</i> | | 2160 | 1010 | 200 | 2000 | 800 | 870 | |
| Porte Forte GP 5 L1110 (Paroi 100 mm) <i>Base Tech. Classe V E</i> | | 2160 | 1110 | 200 | 2000 | 900 | 940 | |



COFFRES-FORTS
forestier
MAISON FONDÉE EN 1850



PETITJEAN
HAFFNER AÎNÉ

SIEGE SOCIAL - USINE
80210 VALINES
 Tel 03.22.30.38.10 - Fax 03.22.26.41.57
 Mail : valines@forestier-petitjean.com
 SITE INTERNET : www.forestier-petitjean.com

SERVICE COMMERCIAL EXPOSITION
 66, rue de Richelieu 75002 Paris
 Tel 01.42.97.48.01 - Fax 01.49.27.93.98
 Mail : paris@forestier-petitjean.com



AG 75 P



AG 37 P



PMB 800
Avec grille



AG 155 P



COFFRES-FORTS
forestier
MAISON FONDÉE EN 1850

SIEGE SOCIAL - USINE
80210 VALINES
Tel 03.22.30.38.10 - Fax 03.22.26.41.57
Mail : valines@forestier-petitjean.com
SITE INTERNET : www.forestier-petitjean.com



PETITJEAN
HAFFNER AÎNÉ

SERVICE COMMERCIAL EXPOSITION
66, rue de Richelieu 75002 Paris
Tel 01.42.97.48.01 - Fax 01.49.27.93.98
Mail : paris@forestier-petitjean.com



155 P
Serrure : Clé DP+ Clé DP
+ Axcessor



155 P
+ Grille intérieur





COFFRES-FORTS
Forestier
MAISON FONDÉE EN 1850

Parois Blindées pour ETS

Enceintes
Techniques
Sécurisées

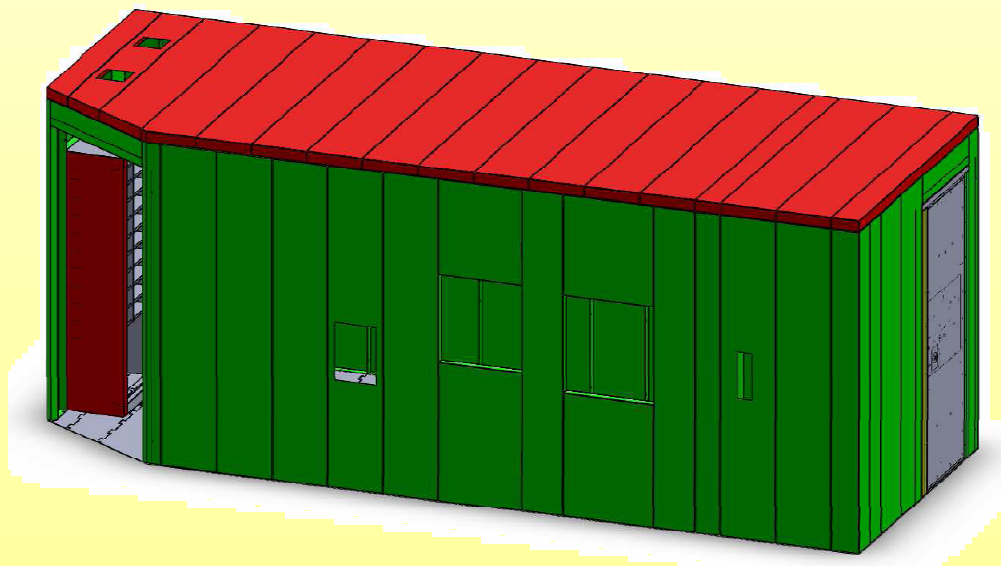



COFFRES-FORTS
forestier
MAISON FONDÉE EN 1850

SIEGE SOCIAL - USINE

80210 VALINES

Tel 03.22.30.38.10 - Fax 03.22.26.41.57

Mail : valines@forestier-petitjean.com

SITE INTERNET : www.forestier-petitjean.com



PETITJEAN
HAFFNER AÎNÉ

SERVICE COMMERCIAL EXPOSITION

66, rue de Richelieu 75002 Paris

Tel 01.42.97.48.01 - Fax 01.49.27.93.98

Mail : paris@forestier-petitjean.com

PAROIS POUR ENCEINTES TECHNIQUE SECURISEE (ETS)

CARACTERISTIQUES DE FABRICATION :

Nos parois répondent à la norme NF EN 1627 & NF EN 1630.

Résistance: CR4 certificat 8.503.71-6
CR5 certificat 2604.71-6



Ces cloisons modulaires sécurisées permettent la réalisation de manière permanente ou temporaire:

- D'enceinte technique bancaire sécurisée avec intégration de DAB, Coffre Transfert de Fonds ou coffres de Dépôts de fonds, Passage de Porte, etc. ...
 - de SAS d'accès, bureau de comptage, guichets...
 - de Panic Room
 - de mini Salle forte pour entreposer des objets volumineux, réserve de magasin... collectionneur armurerie, stockage d'arme ou explosif,
 - de salle des coffres, Bunker...
- Ou tout autre bien à protéger...

Réalisation de la protection sur 5 faces + pose ou non d'un plancher en tôles afin de faciliter d'avantage le montage.

Montage simple, facile et rapide ne nécessitant pas le besoin de soudage: Assemblage du procédé par boulonnage et emboîtement.(assemblage avec une simple clé de 13)

Les panneaux modulaires sont dimensionnés pour pouvoir être manipulés et installés par une équipe de deux personnes. Ceci permettant donc l'installation de ce produit dans des zones difficiles d'accès, passage par escalier...ou autre.

Caractéristique Mécanique:

Les panneaux (Murs & plafonds) ont été testés par le CNPP pour résister à des attaques manuelles et mécaniques selon les normes NF EN 1627 & 1630. 

Ces panneaux sont constitués d'une simple ou double paroi en tôle acier galvanisée, avec remplissage à l'intérieur d'un matériau résistant et permettant une isolation.

Possibilité en option d'ajouter une protection **Pare-balle de type FB4 ou FB5...** selon votre besoin.

L'assemblage des panneaux a également été testé afin de garantir une homogénéité du produit.

Concernant **le sol**, celui-ci est constitué en tôle de 3 mm, formé par différentes plaques assemblées entre elles par queue d'aronde formant un puzzle et permettant de dessiner la surface du local, avec sur le pourtour des gougeons permettant de visser les murs au sol.



COFFRES-FORTS
forestier
MAISON FONDÉE EN 1850

SIEGE SOCIAL - USINE

80210 VALINES

Tel 03.22.30.38.10 - Fax 03.22.26.41.57

Mail : valines@forestier-petitjean.com

SITE INTERNET : www.forestier-petitjean.com



PETITJEAN
HAFFNER AÎNÉ

SERVICE COMMERCIAL EXPOSITION

66, rue de Richelieu 75002 Paris

Tel 01.42.97.48.01 - Fax 01.49.27.93.98

Mail : paris@forestier-petitjean.com

Dimensions:

Les panneaux sont d'une Hauteur standard de 2300 mm intérieur, cependant celle-ci est modulable selon la configuration du local et de votre besoin.

La largeur des panneaux en standard est de 200, 300, 400mm mais cela peut également être modifié en fonction de la configuration du local.

Poids: Panneaux CR4 : 32kg/ m² Poids: Panneaux CR5 : env. 78kg/ m²

Déroulement d'une affaire:

- Réalisation de devis suivant plan d'architecte côté, ou suivant plan ou croquis détaillé réalisé par vos soins.
- Si accord du client.
- Une vérification des cotes vous sera demandée afin d'obtenir le plus précisément possible les contours et autre décrochement que le local pourrait avoir ceci afin de sécuriser le montage.
- Validation de la prise de cotes par vos soins.
- Réalisation du dessin du local en 3D par nos soins afin de déterminer le local dans son intégralité
- Détermination des différentes cloisons, découpe du sol en puzzle et du toit.
- Réalisation du plan du local selon différentes vues.
- Réalisation du plan de montage avec identification des panneaux.
- Réalisation du plan du sol avec les découpes
- Les pièces étant numérotées et repérées sur les plans fournis (numérotation réalisée lors de leur fabrication).

Montage: Temps pour une enceinte 15/20m² une journée 3/4 personnes, avec seulement une Clé de 13, une visseuse à choc pour serrer les écrous et c'est tout....

Perfo pour réalisation des trous dans dalle béton pour spitage au sol

Exemple de réalisation

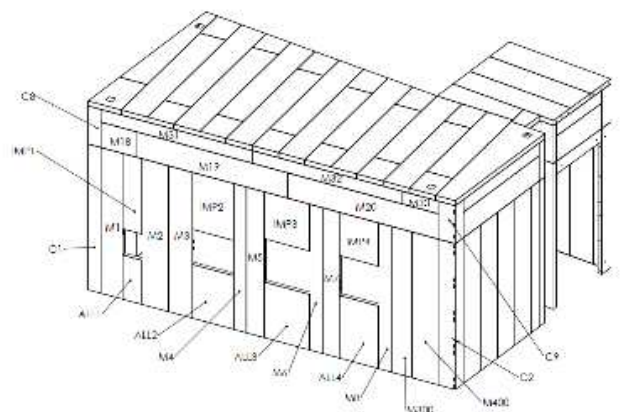
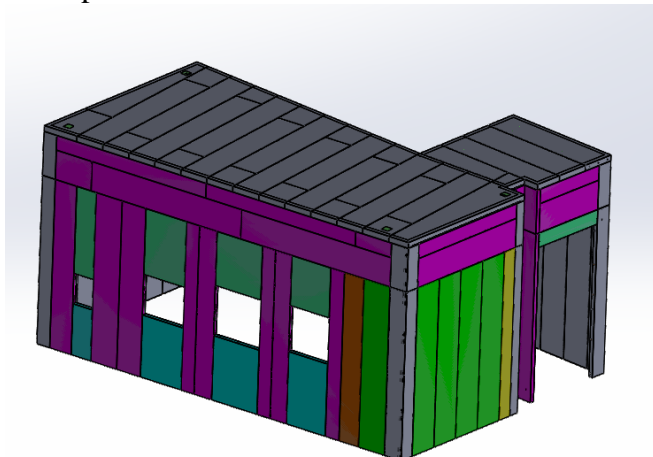



COFFRES-FORTS
forestier
MAISON FONDÉE EN 1850

SIEGE SOCIAL - USINE

80210 VALINES

Tel 03.22.30.38.10 - Fax 03.22.26.41.57

Mail : valines@forestier-petitjean.com

SITE INTERNET : www.forestier-petitjean.com



PETITJEAN
HAFFNER AÎNÉ

SERVICE COMMERCIAL EXPOSITION

66, rue de Richelieu 75002 Paris

Tel 01.42.97.48.01 - Fax 01.49.27.93.98

Mail : paris@forestier-petitjean.com

Exemple de configuration.

Les SAS et ETS (Enceinte Technique Sécurisée) sont adaptables selon vos besoins et à toutes vos configurations.

Création de Petit SAS

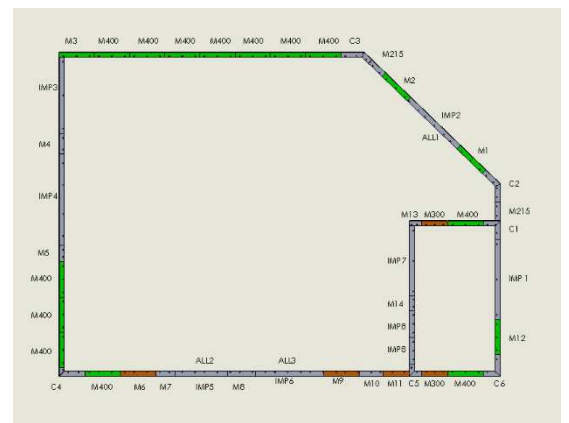
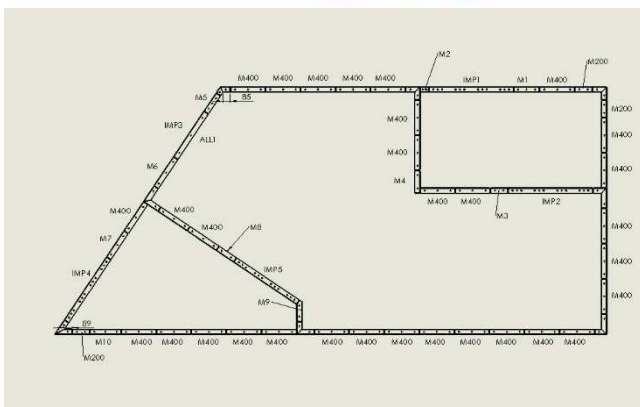
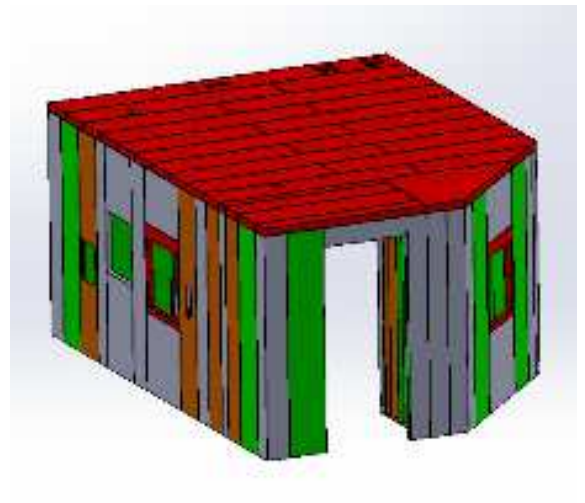
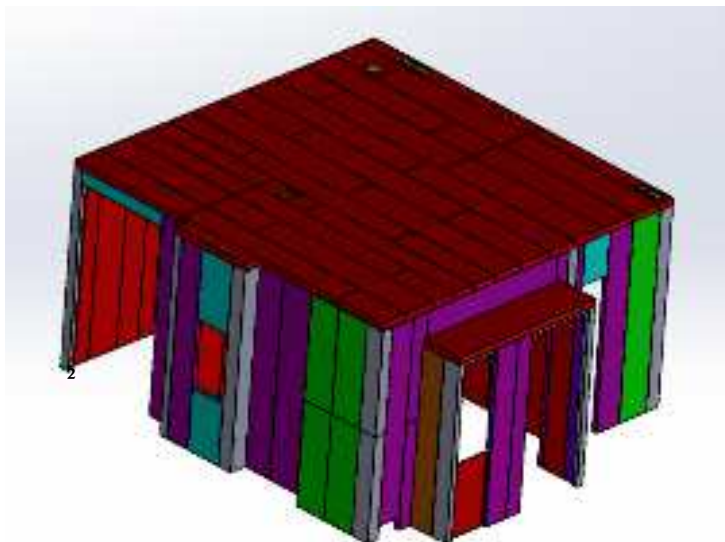
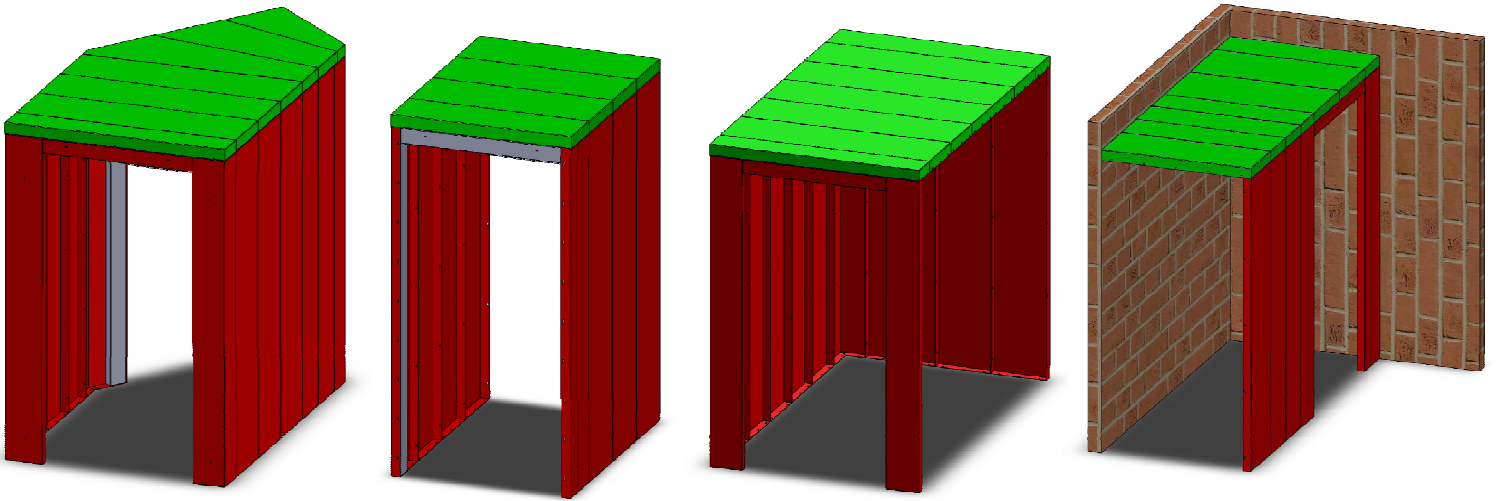



COFFRES-FORTS
forestier
MAISON FONDÉE EN 1850

SIEGE SOCIAL - USINE

80210 VALINES

Tel 03.22.30.38.10 - Fax 03.22.26.41.57

Mail : valines@forestier-petitjean.com

SITE INTERNET : www.forestier-petitjean.com



PETITJEAN
HAFFNER AÎNÉ

SERVICE COMMERCIAL EXPOSITION

66, rue de Richelieu 75002 Paris

Tel 01.42.97.48.01 - Fax 01.49.27.93.98

Mail : paris@forestier-petitjean.com

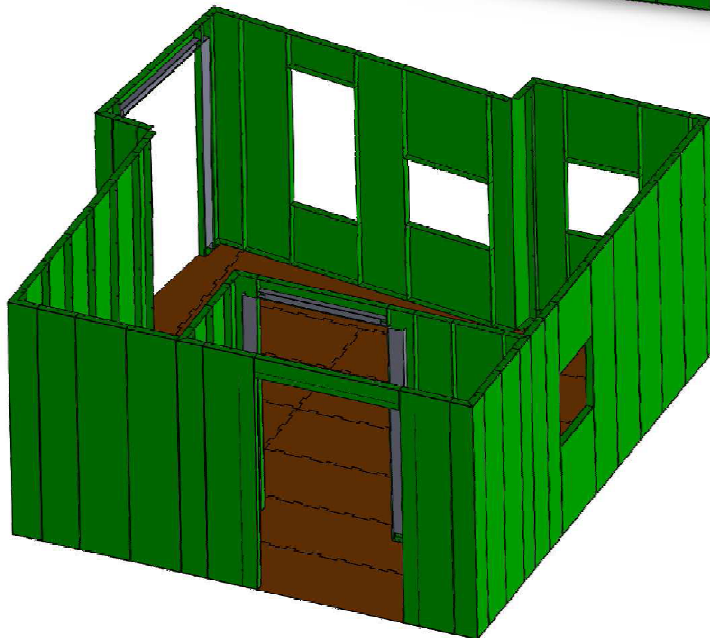
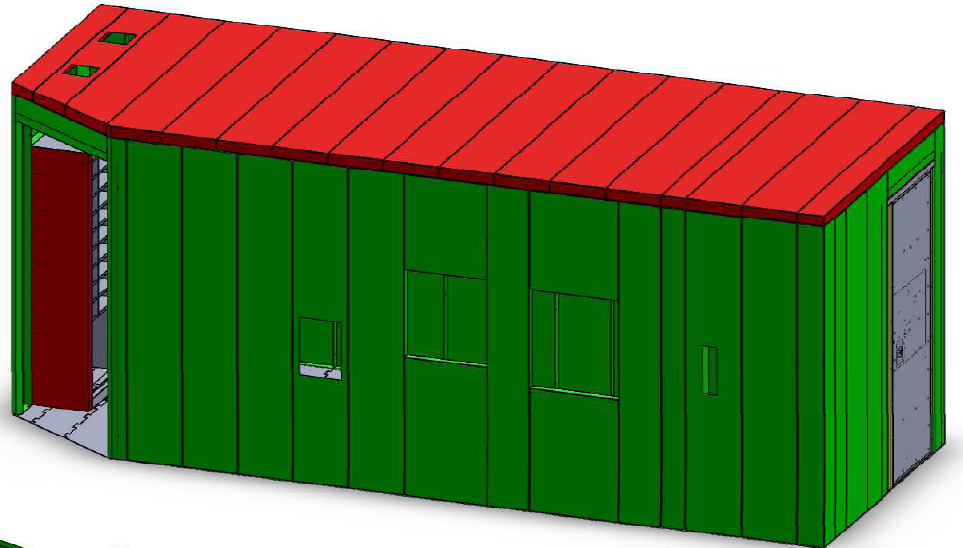

Montage: Temps pour une enceinte de 15/20m : une journée 3/4 personnes, Avec seulement une Clé de 13, une visseuse à choc pour serrer les écrous et c'est tout.... Perfo pour réalisation des trous dans dalle béton pour spitage au sol

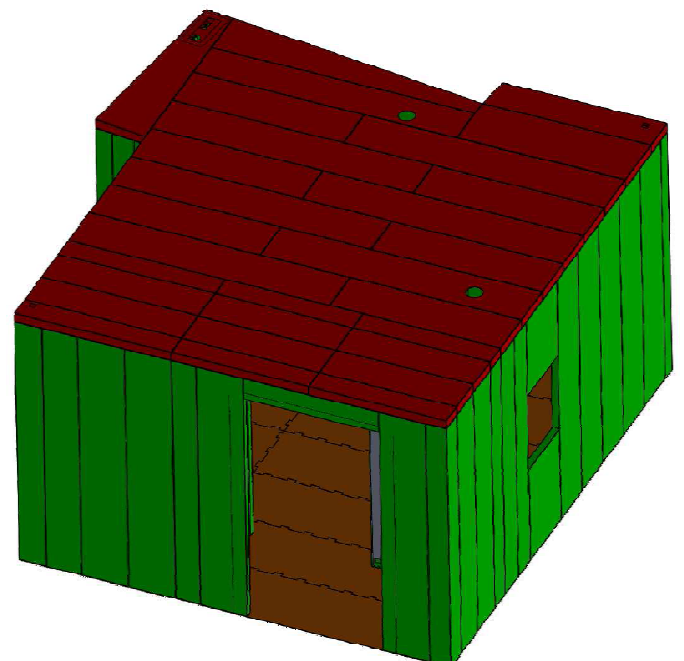



EXEMPLES DE REALISATIONS

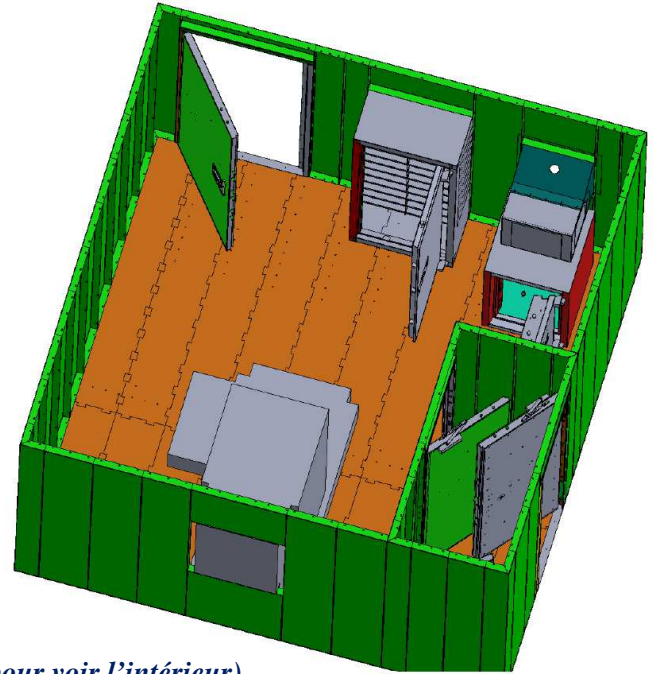
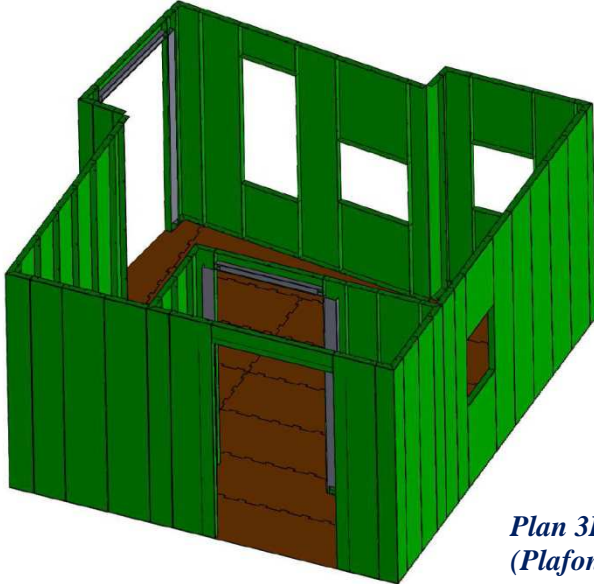

*Plan 3D de l' ETS
(Plafond supprimé pour voir l'intérieur)*



*Habillage Galvanisé & Fixation par
clipsage en intérieur*

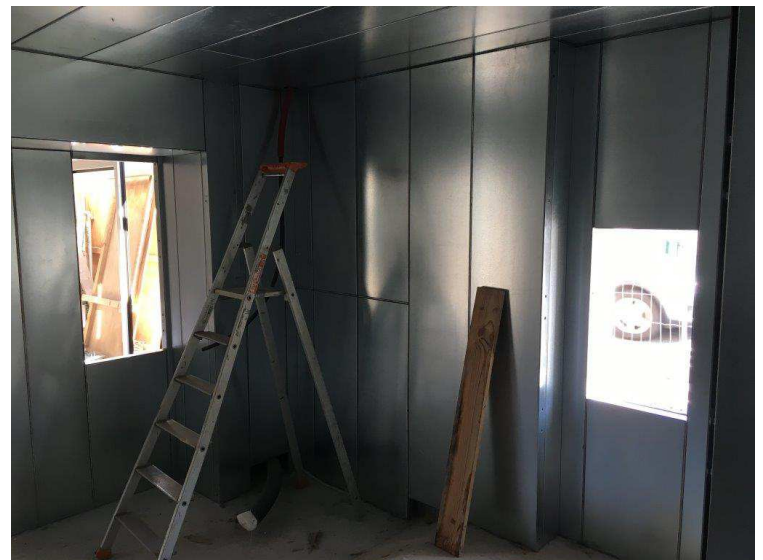



COFFRES-FORTS
forestier
MAISON FONDÉE EN 1850

SIEGE SOCIAL - USINE
80210 VALINES
Tel 03.22.30.38.10 - Fax 03.22.26.41.57
Mail : valines@forestier-petitjean.com
SITE INTERNET : www.forestier-petitjean.com



PETITJEAN
HAFFNER AÎNÉ

SERVICE COMMERCIAL EXPOSITION
66, rue de Richelieu 75002 Paris
Tel 01.42.97.48.01 - Fax 01.49.27.93.98
Mail : paris@forestier-petitjean.com

Extérieur ETS en Galvanisé



*Intérieur ETS sans Habillage
Mais isolé laine de Roche EP 45mm
Et Panneau prévu pour accueillir habillage place ou
mélaminé directement (sans remettre des tasseaux) !!*



COFFRES-FORTS
forestier
MAISON FONDÉE EN 1850



PETITJEAN
HAFFNER AÎNÉ

SIEGE SOCIAL - USINE
80210 VALINES
Tel 03.22.30.38.10 - Fax 03.22.26.41.57
Mail : valines@forestier-petitjean.com
SITE INTERNET : www.forestier-petitjean.com

SERVICE COMMERCIAL EXPOSITION
66, rue de Richelieu 75002 Paris
Tel 01.42.97.48.01 - Fax 01.49.27.93.98
Mail : paris@forestier-petitjean.com

Extérieur ETS Galvanisée CR4 + Porte FORESTIER CR4





COFFRES-FORTS
forestier
MAISON FONDÉE EN 1850

SIEGE SOCIAL - USINE
80210 VALINES
Tel 03.22.30.38.10 - Fax 03.22.26.41.57
Mail : valines@forestier-petitjean.com
SITE INTERNET : www.forestier-petitjean.com



PETITJEAN
HAFFNER AINÉ

SERVICE COMMERCIAL EXPOSITION
66, rue de Richelieu 75002 Paris
Tel 01.42.97.48.01 - Fax 01.49.27.93.98
Mail : paris@forestier-petitjean.com

Habillage Blanc par clissage en Intérieur ETS





**PETITJEAN
HAFFNER AÎNÉ**

SIEGE SOCIAL - USINE
80210 VALINES
Tel 03.22.30.38.10 - Fax 03.22.26.41.57
Mail : valines@forestier-petitjean.com
SITE INTERNET : www.forestier-petitjean.com

SERVICE COMMERCIAL EXPOSITION
66, rue de Richelieu 75002 Paris
Tel 01.42.97.48.01 - Fax 01.49.27.93.98
Mail : paris@forestier-petitjean.com

IMPOSTE VITREE BLINDEE

Imposte Vitrée reprenant les mêmes caractéristiques de nos parois ETS CR4 & CR5 A2P

Vitrage intégré dans châssis métallique entourant celui-ci avec joint périphérique au pourtour du vitrage
Les vitrages seront pris en sandwich dans la paroi CR4 ou CR5 , boulonnée en intérieur, par vis M8 à tête bombée, afin de permettre leur démontage si besoin, sans avoir besoin de dé-spité le châssis de l'imposte.

Cadre Extérieur Protégé par tôle spécifique résistance

- FB4 Tôles de 3 mm
- FB5 Tôles de 4.25 mm
- FB6 Tôles 6.5mm
- FB7 Tôles 14.2 mm

(test balistique pour chaque coulée, Tôle spécifique ayant été testée à l'épreuve des balles

Tout autour du vitrage Joint EPDM REMAGNUM épaisseur 3 mm largeur 15 mm pour garantir étanchéité+ joint de finition extérieur ;

Epaisseur Paroi sans vitrage 60mm. **Cloisons CR4Double Peau**

Tôle du cadre primaire Acier Electro Zinguée pour toute la structure

Norme EN 10131 DC01+ZE25/25 A E-passivation phosphaté EN10152 3

Peinture Appliquée :

Sous couche Primaire en apprêt EPOXY PHOSPHATE DE ZINC 2 C.

+ Couche finition : RAL au choix...

- Gris Clair RAL 7035
- Gris souris 7037
- Gris RAL 7022
- Blanc RAL 9001
- Blanc Perlé RAL 1013

Tous les autres teinte RAL disponible sur demande en option

Fixation de l'imposte par Tiges expansion 12/10 longueur 80 tout autour de la structure métallique.

Epaisseur Châssis : 169 mm

Retrait du vitrage de 46 mm par rapport à l'extérieur

Position des trous de spitage à 136 mm par rapport au-devant Extérieur

Champs de vision réduit de 100 mm tout autour (soit 200 mm en moins en Hauteur et en largeur)

Vitrage blindé anti balle en fonction du besoin

Epaisseur ~de 37 mm à 61 mm en fonction de la résistance attendue



COFFRES-FORTS
forestier
MAISON FONDÉE EN 1850

SIEGE SOCIAL - USINE
80210 VALINES
Tel 03.22.30.38.10 - Fax 03.22.26.41.57
Mail : valines@forestier-petitjean.com
SITE INTERNET : www.forestier-petitjean.com



PETITJEAN
HAFFNER AÎNÉ

SERVICE COMMERCIAL EXPOSITION
66, rue de Richelieu 75002 Paris
Tel 01.42.97.48.01 - Fax 01.49.27.93.98
Mail : paris@forestier-petitjean.com

EXEMPLE DE REALISATION

Imposte H 1400 L 400 CR4 FB4, FB5 ou FB6 , FB7

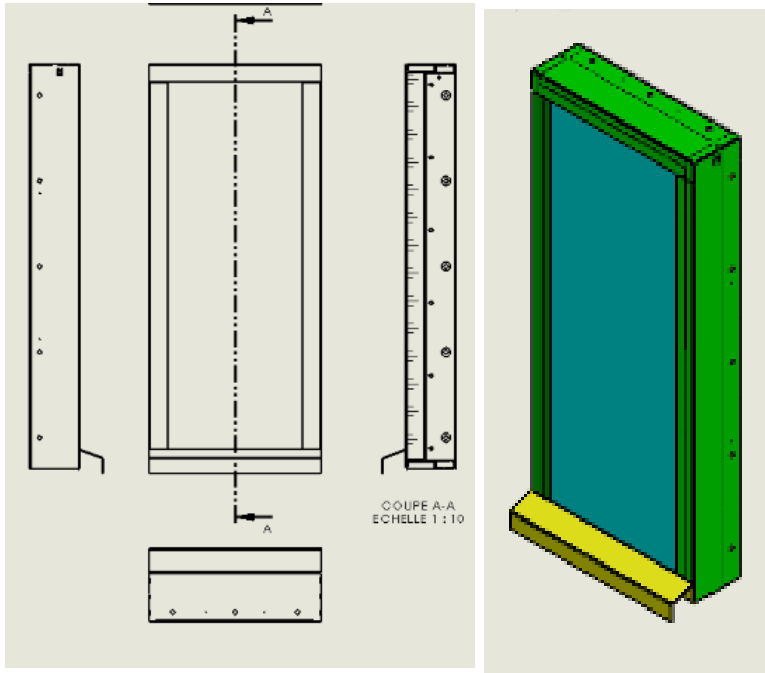

Imposte H 1400 L 1200

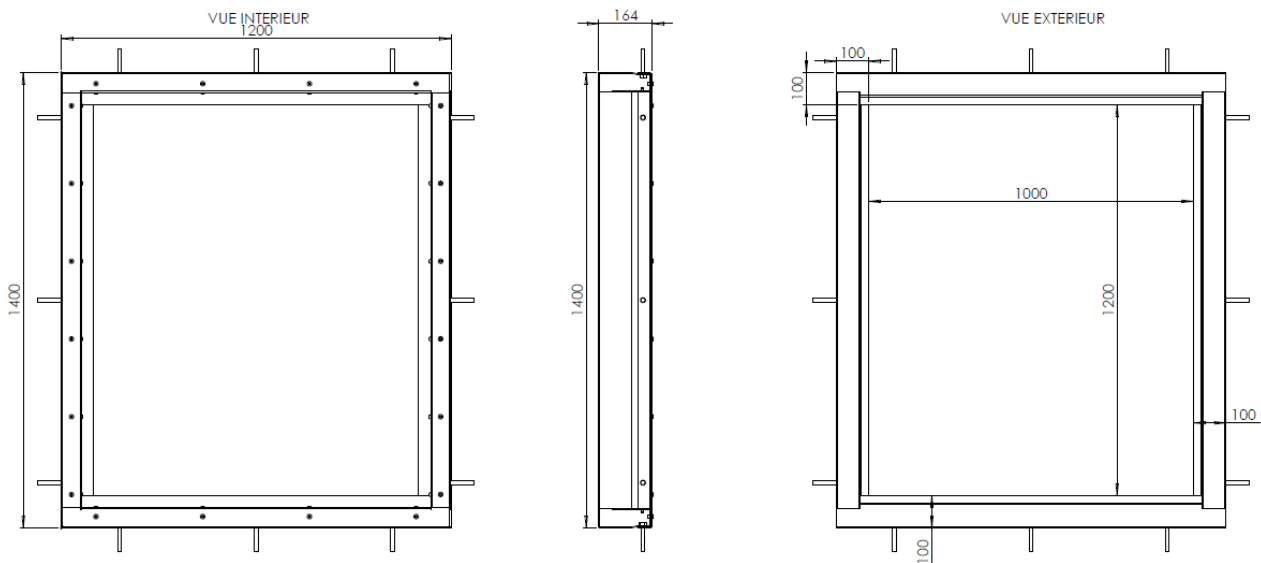



COFFRES-FORTS
Forestier
 MAISON FONDÉE EN 1850

COFFRES – FORTS

Série A EMMURER

SÉRIE AG : Suivant caractères techniques des coffres forts série AG. Porte montée sur châssis profilé pour scellement. Manchon acier avec ailettes d'ancrage pour renforcer le scellement.

SÉRIE FGE : Suivant caractères techniques de la classe II. Porte montée sur châssis profilé pour scellement. Manchon acier avec ailettes d'ancrage pour renforcer le scellement.

PORTE : montée sur pivots extérieurs, ouverture à 180 ° avec ancrage sur toute la hauteur côté pivots. Épaisseur totale : 120mm. Porte en retrait du châssis pour faciliter la dissimulation et renforcer la protection. Paroi de protection 60 mm

SERRURE : pènes de diamètre 28 mm (4 en façade, 1 haut et 1 bas). Commandés par poignée.

Condamnation par serrure de haute sécurité à clé double panneton 10 gorges de degré B.F. **A2P**
 (30 E clé double panneton uniquement)
 (27.E CD sans Clé)

OPTIONS :

- **Combinaison à 4 tubes compteurs (160.000 codes)**
- Dimensions spéciales sur demande.
- Combinaison à disques.
- Clavier électronique



55 E



37 E

| REFERENCES | | DIMENSIONS EXTERIEURES | | | DIMENSIONS INTERIEURES | | | TABLETTE MOBILE | PASSAGE LIBRE | | VOLUME | POIDS | |
|------------|---------|------------------------|-----|--------|------------------------|-----|-----|-----------------|---------------|-----|--------|-------|-----|
| AG | FGE | H | L | P | H | L | P | | H | L | | AG | FGE |
| 27.E | - | 300 | 400 | 350+30 | 210 | 390 | 210 | 1 | 140 | 210 | 15 | 25 | - |
| 30.E | - | 300 | 520 | 350+30 | 210 | 510 | 210 | 1 | 140 | 330 | 18 | 30 | - |
| 37.E | FG.40.E | 400 | 520 | 350+30 | 300 | 510 | 210 | 1 | 240 | 330 | 26 | 40 | 75 |
| 55.E | FG.60.E | 600 | 520 | 350+30 | 500 | 510 | 210 | 1 | 440 | 330 | 45 | 70 | 140 |
| 75.E | FG.80.E | 800 | 600 | 350+30 | 700 | 590 | 210 | 2 | 640 | 410 | 75 | 105 | 195 |
| 95.E | - | 1000 | 650 | 350+30 | 900 | 640 | 210 | 2 | 840 | 460 | 105 | 135 | - |
| 115.E | - | 1200 | 700 | 350+30 | 1100 | 690 | 210 | 2 | 1040 | 510 | 135 | 180 | - |



COFFRES-FORTS
forestier
MAISON FONDÉE EN 1850



PETITJEAN
HAFFNER AÎNÉ

SIEGE SOCIAL - USINE
80210 VALINES
Tel 03.22.30.38.10 - Fax 03.22.26.41.57
Mail : valines@forestier-petitjean.com
SITE INTERNET : www.forestier-petitjean.com

SERVICE COMMERCIAL EXPOSITION
66, rue de Richelieu 75002 Paris
Tel 01.42.97.48.01 - Fax 01.49.27.93.98
Mail : paris@forestier-petitjean.com

Dimensions Spéciales sur Demande



FG 40 E



27 E



FG 40 E Clavier Electronique



AG 75 E Clé + 4 TC





COFFRES-FORTS
Forestier
MAISON FONDÉE EN 1850

COFFRES-de Sécurité TOUT ACIER

SERIE « TA »



TA à emmurer

TA Bloc à poser

*Nouvelle Gamme de TA certifié
SI selon la Norme EN 14450
assurable 1 500€*





SERIE « TA »

Fabrication Tout Acier.

Porte montée sur pivots intérieurs invisibles pour les coffres à emmurer et pour les modèles de forme bloc à poser. Ouverture à 90° avec dégagement de la porte

Feuillures de protection sur les 4 côtés de la porte avec ancrage spécial côté pivots. Ailettes d'ancrage pour renforcer le scellement des coffres à emmurer.

Protection :

Série TA Emmurer.

Les portes des TA Emmurer sont montées sur pivots intérieurs avec ouverture de la porte à 90°.

TA 82 E : Protection acier: Porte de 8 mm, Caisse de 2mm.

TA 122 E: Protection acier: Porte de 12 mm, Caisse de 2mm.

Série TA Bloc.

Les portes des TA Bloc sont montées sur pivots intérieurs avec ouverture de la porte à 90°.

TA 84-B: Protection acier, Porte de 8mm, Caisse de 4mm.

TA 88-B: Protection acier, Porte de 8mm, Caisse de 8mm.

TA 126-B: Protection acier, Porte de 12mm, Caisse de 6mm.

TA 1212-B: Protection acier, Porte de 12mm, Caisse de 12mm : Base Technique Norme UL.

-Pour les modèles en "Forme Bloc" à poser : trou de scellement diamètre 14 au sol et au dos.

Serrure :

E0 & B0 = serrure de sécurité à clé double panneton 10 gorges degré B E **A2P**, serrure en direct.

A partir de E1 & B1 = serrure de haute sécurité 2 clés **double panneton** 10 gorges degré B E

A2P avec 2 à 6 pènes diamètre 18 mm en façade (suivant la hauteur).

Options :

"4TC": A partir de E1 & B1 = une combinaison à 4 boutons peut être ajoutée en plus de la serrure à clé (ou sans la serrure à clé).

"CD" : A partir de E1 & B1 = 3 pènes façade commandés par bouton avec condamnation par combinaison à disques. (E0 & B0 Combinaison à disque en direct)

"CE" : A partir de E1 & B1 = 3 pènes façade commandés par bouton avec condamnation par clavier électronique. (E0 & B0 clavier à pêne tracteur)

SYSTEME DE DEPOT en façade par fente (220x25) avec anti-pêche ou cylindre..

GRILLE D'AERATION (pour ordinateur, serveur informatique,...)

FACADE PLATE (pour coffre à emmurer) pour dissimulation « derrière un tableau »

- condamnation par combinaison 4 compteurs

- ou par serrure à clé double panneton + combinaison 4 compteurs

IGNIFUGE (Porte coupe-feu)



Nouveau





COFFRES-FORTS
forestier
MAISON FONDÉE EN 1850



PETITJEAN
HAFFNER AÎNÉ

SIEGE SOCIAL - USINE
80210 VALINES
Tel 03.22.30.38.10 - Fax 03.22.26.41.57
Mail : valines@forestier-petitjean.com
SITE INTERNET : www.forestier-petitjean.com

SERVICE COMMERCIAL EXPOSITION
66, rue de Richelieu 75002 Paris
Tel 01.42.97.48.01 - Fax 01.49.27.93.98
Mail : paris@forestier-petitjean.com

Série « TA » à EMMURER

TA 82 – E3



TA 82 – E1



TA 122 – E0



TA 82 E4 – Façade Plate



TA 82 – E6 Façade Plate

Clé + 4TC



TA 82 – E4



| MODELES | SERRURE | PROTECTION ACIER | | DIMENSIONS EXTERIEURES | | | DIMENSIONS INTERIEURES | | | TABLETTE MOBILE | PASSAGE LIBRE | | VOLUME | POIDS |
|-------------|-----------------------------------|------------------|--------|------------------------|-----|-----|------------------------|-----|-----|-----------------|---------------|-----|--------|-------|
| | | Porte | Caisse | H | L | P | H | L | P | | H | L | | |
| TA 82 – E0 | 10 gorges D.P. A2P B EAB | 8 | 2 | 150 | 260 | 150 | 120 | 230 | 100 | - | 90 | 170 | 4 | 7 |
| TA 82 – E1 | | | | 220 | 370 | 200 | 190 | 320 | 130 | - | 150 | 270 | 11 | 12 |
| TA 82 – E2 | | | | 270 | 370 | 200 | 240 | 320 | 130 | - | 200 | 270 | 14 | 14 |
| TA 82 – E3 | | | | 300 | 400 | 250 | 270 | 350 | 180 | 1 | 230 | 300 | 22 | 18 |
| TA 82 – E4 | | | | 350 | 450 | 300 | 320 | 400 | 230 | 1 | 280 | 350 | 36 | 23 |
| TA 82 – E5 | | | | 400 | 450 | 300 | 370 | 400 | 230 | 1 | 330 | 350 | 42 | 26 |
| TA 82 – E6 | | | | 500 | 450 | 300 | 470 | 400 | 230 | 1 | 430 | 350 | 53 | 31 |
| TA 82 – E7 | | | | 600 | 450 | 300 | 570 | 400 | 230 | 1 | 530 | 350 | 65 | 35 |
| TA 122 – E0 | 10 gorges D.P. A2P B EAB | 12 | 2 | 150 | 260 | 150 | 120 | 230 | 95 | - | 90 | 170 | 4 | 9 |
| TA 122 – E1 | | | | 220 | 370 | 200 | 190 | 320 | 130 | - | 150 | 270 | 11 | 15 |
| TA 122 – E2 | | | | 270 | 370 | 200 | 240 | 320 | 130 | - | 200 | 300 | 14 | 18 |
| TA 122 – E3 | | | | 300 | 400 | 250 | 270 | 350 | 180 | 1 | 230 | 350 | 22 | 23 |
| TA 122 – E4 | | | | 350 | 450 | 300 | 320 | 400 | 230 | 1 | 280 | 350 | 36 | 30 |
| TA 122 – E5 | | | | 400 | 450 | 300 | 370 | 400 | 230 | 1 | 330 | 350 | 42 | 35 |
| TA 122 – E6 | | | | 500 | 450 | 300 | 470 | 400 | 230 | 1 | 430 | 350 | 53 | 40 |
| TA 122 – E7 | | | | 600 | 450 | 300 | 570 | 400 | 230 | 1 | 530 | 350 | 65 | 50 |



COFFRES-FORTS
forestier
MAISON FONDÉE EN 1850



PETITJEAN
HAFFNER AÎNÉ

SIEGE SOCIAL - USINE
80210 VALINES
Tel 03.22.30.38.10 - Fax 03.22.26.41.57
Mail : valines@forestier-petitjean.com
SITE INTERNET : www.forestier-petitjean.com

SERVICE COMMERCIAL EXPOSITION
66, rue de Richelieu 75002 Paris
Tel 01.42.97.48.01 - Fax 01.49.27.93.98
Mail : paris@forestier-petitjean.com

Série « TA » BLOC A POSER



TA 126 - B0
Clé DP



TA 84 B0
Clavier Motorisé



TA 84 - B2 CE



TA 84 - B3 FENTE



TA 84 - B3 CE



TA 84 - B5 CE



TA 126 - B5 CD



TA 84 B6 CE



TA 1212 - B6
- Clé D.P.
- Combinaison 3 boutons
- Base technique Norme UL



TA 84 B3 Clé DP



TA 84 B7 Clé DP



TA 84 - B7 CE



TA 84B pour PC Portable



TA 1212 - B8 Clé D.P.



COFFRES-FORTS
forestier
MAISON FONDÉE EN 1850



PETITJEAN
HAFFNER AINÉ

SIEGE SOCIAL - USINE
80210 VALINES
Tel 03.22.30.38.10 - Fax 03.22.26.41.57
Mail : valines@forestier-petitjean.com
SITE INTERNET : www.forestier-petitjean.com

SERVICE COMMERCIAL EXPOSITION
66, rue de Richelieu 75002 Paris
Tel 01.42.97.48.01 - Fax 01.49.27.93.98
Mail : paris@forestier-petitjean.com

| MODELES | SERRURE | PROTECTION ACIER | | DIMENSIONS EXTERIEURES | | | DIMENSIONS INTERIEURES | | | TABLETTE MOBILE | PASSAGE LIBRE | | VOLUME | POIDS |
|---------------------------|-------------------------------------|------------------|--------|-------------------------------------|------|------|------------------------|-----|-----|-----------------|---------------|-----|--------|-------|
| | | Porte | Caisse | H | L | P | H | L | P | | H | L | | |
| TA 84 – B0 | 10 gorges D.P. A2P B EFA2B | 8 mm | 4 mm | 150 | 260 | 150 | 135 | 230 | 120 | - | 90 | 170 | 6 | 10 |
| TA 84 – B1 | | | | 220 | 370 | 200 | 205 | 360 | 130 | - | 150 | 270 | 12 | 16 |
| TA 84 – B2 | | | | 270 | 370 | 200 | 255 | 360 | 130 | - | 200 | 270 | 15 | 21 |
| TA 84 – B3 | | | | 300 | 400 | 250 | 285 | 390 | 170 | 1 | 230 | 300 | 24 | 26 |
| TA 84 – B4 | | | | 350 | 450 | 300 | 335 | 440 | 230 | 1 | 280 | 350 | 40 | 34 |
| TA 84 – B5 | | | | 400 | 450 | 350 | 385 | 440 | 280 | 1 | 330 | 350 | 54 | 41 |
| TA 84 – B6 | | | | 500 | 450 | 350 | 485 | 440 | 280 | 1 | 430 | 350 | 68 | 48 |
| TA 84 – B7 | | | | 600 | 450 | 350 | 585 | 440 | 280 | 1 | 530 | 350 | 81 | 55 |
| TA 84 – B8 | | | | 800 | 450 | 400 | 785 | 440 | 330 | 2 | 730 | 350 | 125 | 70 |
| TA 84 – B9 | | | | 1000 | 450 | 400 | 985 | 440 | 330 | 3 | 930 | 350 | 150 | 85 |
| TA 84 pour PC Portable | | | | 350 | 500 | 400 | 330 | 480 | 330 | 1 | 280 | 400 | 60 | 45 |
| TA 84 pour unité centrale | | | | 500 | 370 | 650 | 485 | 360 | 580 | - | 440 | 260 | 100 | 65 |
| TA 88 – B0 | | | | 10 gorges D.P. A2P B EFA2B | 8 mm | 8 mm | 150 | 260 | 150 | 125 | 240 | 115 | - | 90 |
| TA 88 – B1 | 220 | 370 | 200 | | | | 195 | 350 | 125 | - | 150 | 270 | 12 | 28 |
| TA 88 – B2 | 270 | 370 | 200 | | | | 245 | 350 | 125 | - | 200 | 300 | 15 | 34 |
| TA 88 – B3 | 300 | 400 | 250 | | | | 275 | 380 | 165 | 1 | 230 | 350 | 24 | 42 |
| TA 88 – B4 | 350 | 450 | 300 | | | | 325 | 430 | 225 | 1 | 280 | 350 | 40 | 55 |
| TA 88 – B5 | 400 | 450 | 350 | | | | 375 | 430 | 275 | 1 | 330 | 350 | 54 | 65 |
| TA 88 – B6 | 500 | 450 | 350 | | | | 475 | 430 | 275 | 1 | 430 | 350 | 68 | 75 |
| TA 88 – B7 | 600 | 450 | 350 | | | | 575 | 430 | 275 | 1 | 530 | 350 | 81 | 87 |
| TA 88 – B8 | 800 | 450 | 400 | | | | 775 | 430 | 325 | 2 | 730 | 350 | 125 | 115 |
| TA 88 – B9 | 1000 | 450 | 400 | | | | 975 | 430 | 325 | 3 | 930 | 350 | 150 | 136 |
| TA 126 – B0 | 10 gorges D.P. A2P B EFA2B | 12 mm | 6 mm | 150 | 260 | 150 | 130 | 245 | 115 | - | 90 | 170 | 6 | 15 |
| TA 126 – B1 | | | | 220 | 370 | 200 | 200 | 355 | 125 | - | 150 | 270 | 12 | 26 |
| TA 126 – B2 | | | | 270 | 370 | 200 | 250 | 355 | 125 | - | 200 | 300 | 15 | 30 |
| TA 126 – B3 | | | | 300 | 400 | 250 | 280 | 385 | 165 | 1 | 230 | 350 | 24 | 38 |
| TA 126 – B4 | | | | 350 | 450 | 300 | 330 | 435 | 225 | 1 | 280 | 350 | 40 | 50 |
| TA 126 – B5 | | | | 400 | 450 | 350 | 380 | 435 | 275 | 1 | 330 | 350 | 54 | 59 |
| TA 126 – B6 | | | | 500 | 450 | 350 | 480 | 435 | 275 | 1 | 430 | 350 | 68 | 69 |
| TA 126 – B7 | | | | 600 | 450 | 350 | 580 | 435 | 275 | 1 | 530 | 350 | 81 | 79 |
| TA 126 – B8 | | | | 800 | 450 | 400 | 780 | 435 | 325 | 2 | 730 | 350 | 125 | 105 |
| TA 126 – B9 | | | | 1000 | 450 | 400 | 980 | 435 | 325 | 3 | 930 | 350 | 150 | 125 |
| TA 1212 – B0 | 10 gorges D.P. A2P B EFA2B | 12 mm | 12 mm | 150 | 260 | 150 | 120 | 235 | 110 | - | 90 | 170 | 6 | 23 |
| TA 1212 – B1 | | | | 220 | 370 | 200 | 190 | 345 | 120 | - | 150 | 270 | 12 | 43 |
| TA 1212 – B2 | | | | 270 | 370 | 200 | 240 | 345 | 120 | - | 200 | 300 | 15 | 52 |
| TA 1212 – B3 | | | | 300 | 400 | 250 | 270 | 375 | 160 | 1 | 230 | 350 | 24 | 63 |
| TA 1212 – B4 | | | | 350 | 450 | 300 | 320 | 425 | 220 | 1 | 280 | 350 | 40 | 83 |
| TA 1212 – B5 | | | | 400 | 450 | 350 | 370 | 425 | 270 | 1 | 330 | 350 | 54 | 91 |
| TA 1212 – B6 | | | | 500 | 450 | 350 | 470 | 425 | 270 | 1 | 430 | 350 | 68 | 105 |
| TA 1212 – B7 | | | | 600 | 450 | 350 | 570 | 425 | 270 | 1 | 530 | 350 | 81 | 115 |
| TA 1212 – B8 | | | | 800 | 450 | 400 | 770 | 425 | 320 | 2 | 730 | 350 | 125 | 165 |
| TA 1212 – B9 | | | | 1000 | 450 | 400 | 970 | 425 | 320 | 3 | 930 | 350 | 150 | 205 |



COFFRES-FORTS
Forestier
MAISON FONDÉE EN 1850



PETITJEAN
HAFFNER AINÉ

SIEGE SOCIAL - USINE
80210 VALINES
Tel 03.22.30.38.10 - Fax 03.22.26.41.57
Mail : valines@forestier-petitjean.com
SITE INTERNET : www.forestier-petitjean.com

SERVICE COMMERCIAL EXPOSITION
66, rue de Richelieu 75002 Paris
Tel 01.42.97.48.01 - Fax 01.49.27.93.98
Mail : paris@forestier-petitjean.com

Série « TA » Exemples de fabrications spéciales



TA 88 - B7
Fente de dépôt 220 * 15
Système anti- pêche
Clé LE D.P. + Clavier



4 TA 84 B4
Combinés



Présentoir
Commercial
pour TA 84 Bloc



TA 84 B3 Sur socle



TA 84 B4
Clavier + clé de secours



TA 84 B5 Ventillé
Pour Serveur Informatique



TA 84 B9
Tablettes télescopiques



COFFRES-FORTS
Forestier
MAISON FONDÉE EN 1850



PETITJEAN
HAFFNER AÎNÉ

SIEGE SOCIAL - USINE

80210 VALINES

Tel 03.22.30.38.10 - Fax 03.22.26.41.57

Mail : valines@forestier-petitjean.com

SITE INTERNET : www.forestier-petitjean.com

SERVICE COMMERCIAL EXPOSITION

66, rue de Richelieu 75002 Paris

Tel 01.42.97.48.01 - Fax 01.49.27.93.98

Mail : paris@forestier-petitjean.com



TA BLOC DOUBLE 12 mm - 6 FACES
Dim : 370 x 250 x 150



TA 1212 B4
Clé DP + Clé Capturée à l'ouverture.



TA BLOC 12 mm - 6 FACES
650x350x250
Avec fente de dépôt
Socle 400
Serrure Safe BASIC



TA 84 B6 sur B5 fente
Clé lagard et clavier électronique



TA BLOC (Caisse 2.5mm & Porte 5mm)
Dim : 600x800x380
CC216 + TA type B3 avec fente de dépôt (220x25)
sur TA type B3



TA 84 B3
Clé DP + 99.E
Fente 220x25 avec anti-pêche



TA BLOC SPECIAL
« MARINE »
Combinaison à disque



TA 126 B5
Clé DP
Sur Socle de 700 mm ouvert



TA bloc12mm / 6 FACES
Serrure HORO 1500
Dim 950x550x450
Avec fente de dépôt



COFFRES-FORTS
forestier
MAISON FONDÉE EN 1850



PETITJEAN
HAFFNER AÎNÉ

SIEGE SOCIAL - USINE
80210 VALINES
Tel 03.22.30.38.10 - Fax 03.22.26.41.57
Mail : valines@forestier-petitjean.com
SITE INTERNET : www.forestier-petitjean.com

SERVICE COMMERCIAL EXPOSITION
66, rue de Richelieu 75002 Paris
Tel 01.42.97.48.01 - Fax 01.49.27.93.98
Mail : paris@forestier-petitjean.com



TA PMR

*TA 84 avec 6 compartiments intérieur
Dépôt consigné adapté aux
Personnes à mobilité réduite,
Tablettes sur glissières télescopiques*



TA 84 B5 sur TA 84 B5
Clavier électronique BASIC



TA 84 B5 sur TA 84 B5
Clavier électronique BASIC
Sur Socle H 300



4 TA 84
Clavier électronique BASIC
Sur Socle H 300



COFFRES-FORTS
Forestier
MAISON FONDÉE EN 1850



PETITJEAN
HAFFNER AÎNÉ

SIEGE SOCIAL - USINE
80210 VALINES
Tel 03.22.30.38.10 - Fax 03.22.26.41.57
Mail : valines@forestier-petitjean.com
SITE INTERNET : www.forestier-petitjean.com

SERVICE COMMERCIAL EXPOSITION
66, rue de Richelieu 75002 Paris
Tel 01.42.97.48.01 - Fax 01.49.27.93.98
Mail : paris@forestier-petitjean.com



TA 84 B2
CLAVIER BASIC
+ Clé DP à gorges de secours



TA 84 B
CLAVIER BASIC OU Clé DP
Avec trappe Basculante Latérale
sécurisée avec Harpon



TA 84 B4
CLAVIER BASIC
+ Clé DP à gorges de secours



TA 84 B3 RAL 7022
Clé DP



TA 84 B9
CLAVIER BASIC
+ Clé DP à gorges de secours



TA 84 B3 RAL 1019
Clé DP



TA 84 B1
Clavier BASIC + Contact
position Porte & Tringlerie



« TA » IGNIFUGE BLOC A POSER

Fabrication Tout Acier.

Porte montée sur pivots intérieurs invisibles pour les coffres à emmurer et pour les modèles de forme bloc à poser. Ouverture à 90° avec dégagement de la porte

Feuillures de protection sur les 4 côtés de la porte avec ancrage spécial côté pivots.

Protection :

Les portes des TA Bloc sont montées sur pivots intérieurs avec ouverture de la porte à 90°.

TA 84-B: Protection acier, Porte de 8mm, Caisse de 6mm.

Double paroi ignifugées

| MODELES | SERRURE | PROTECTION ACIER | | DIMENSIONS EXTERIEURES | | | DIMENSIONS INTERIEURES | | | TABLETTE MOBILE | PASSAGE DE PORTE | | VOLUME | POIDS |
|---------|---|------------------|--------|------------------------|-----|-----|------------------------|-----|-----|-----------------|------------------|-----|--------|-------|
| | | Porte | Caisse | H | L | P | H | L | P | | H | L | | |
| TA i 35 | 10 gorges D.P. A2P B E  | 8 mm | 6 mm | 350 | 400 | 350 | 270 | 305 | 205 | 1 | 260 | 250 | 15 | 45 |
| TA i 40 | | | | 400 | 450 | 400 | 320 | 355 | 255 | 1 | 310 | 300 | 28 | 65 |
| TA i 60 | | | | 600 | 450 | 400 | 520 | 355 | 255 | 1 | 510 | 300 | 47 | 90 |
| TA i 80 | | | | 800 | 500 | 450 | 720 | 405 | 305 | 2 | 710 | 350 | 90 | 125 |



TA i 40 Ignifuge



TA i 60





SIEGE SOCIAL - USINE
80210 VALINES
Tel 03.22.30.38.10 - Fax 03.22.26.41.57
Mail : valines@forestier-petitjean.com
SITE INTERNET : www.forestier-petitjean.com

SERVICE COMMERCIAL EXPOSITION
66, rue de Richelieu 75002 Paris
Tel 01.42.97.48.01 - Fax 01.49.27.93.98
Mail : paris@forestier-petitjean.com

SERIE « TA certifié S1 selon EN 14450 »

Evolution de notre Gamme TA 84, la Gamme S1 vous permet d'acquérir un coffre certifié par le CNPP.

Reconnu par le Label A2P ce coffre est assurable pour un montant de 1500 €.



| MODELES | SERRURE | PROTECTION ACIER | | DIMENSIONS EXTERIEURES | | | DIMENSIONS INTERIEURES | | | TABLETTE MOBILE | PASSAGE LIBRE | | VOLUME | POIDS |
|------------------------------|----------------------------------|------------------|--------|------------------------|-----|-----|------------------------|-----|-----|-----------------|---------------|-----|--------|-------|
| | | Porte | Caisse | H | L | P | H | L | P | | H | L | | |
| TA S1 84- B3 | 10 gorges D.P. A2P B E | 8 mm | 4 mm | 300 | 400 | 250 | 285 | 390 | 170 | 1 | 230 | 300 | 24 | 29 |
| TA S1 84- B4 | | | | 350 | 450 | 300 | 335 | 440 | 230 | 1 | 280 | 350 | 40 | 37 |
| TA S1 84- B5 | | | | 400 | 450 | 350 | 385 | 440 | 280 | 1 | 330 | 350 | 54 | 44 |
| TA S1 84- B6 | | | | 500 | 450 | 350 | 485 | 440 | 280 | 1 | 430 | 350 | 68 | 51 |
| TA S1 84- B7 | | | | 600 | 450 | 350 | 585 | 440 | 280 | 1 | 530 | 350 | 81 | 58 |
| TA S1 84- B8 | | | | 800 | 450 | 400 | 785 | 440 | 330 | 2 | 730 | 350 | 125 | 73 |
| TA S1 84- B9 | | | | 1000 | 450 | 400 | 985 | 440 | 330 | 3 | 930 | 350 | 150 | 88 |
| TA S1 84 pour PC Portable | | | | 350 | 500 | 400 | 330 | 480 | 330 | 1 | 280 | 400 | 60 | 48 |
| TA S1 84 pour unité centrale | | | | 500 | 370 | 650 | 485 | 360 | 580 | - | 440 | 260 | 100 | 68 |



TA S1 84 B3



TA S1 84 B4



TA S1 84 B5



TA S1 84 B6



TA S1 84 B9



COFFRES-FORTS
Forestier
MAISON FONDÉE EN 1850

COFFRES A ENTERRER

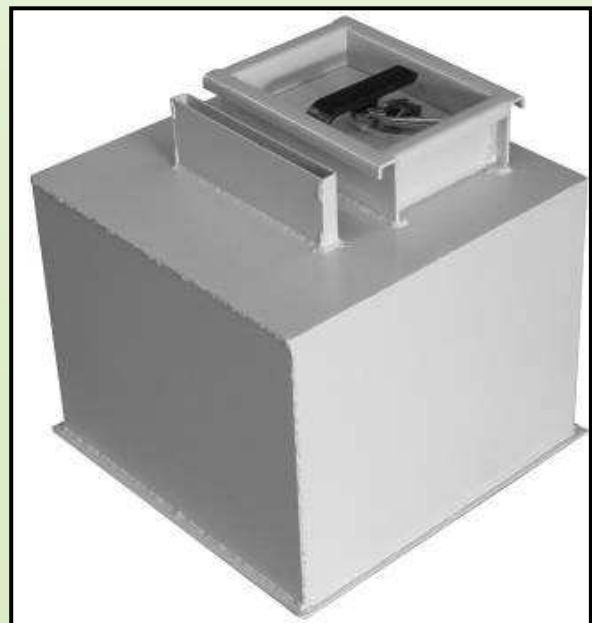



SIEGE SOCIAL - USINE
80210 VALINES
Tel 03.22.30.38.10 - Fax 03.22.26.41.57
Mail : valines@forestier-petitjean.com
SITE INTERNET : www.forestier-petitjean.com

SERVICE COMMERCIAL EXPOSITION
66, rue de Richelieu 75002 Paris
Tel 01.42.97.48.01 - Fax 01.49.27.93.98
Mail : paris@forestier-petitjean.com

COFFRE A ENTERER

Serrure :

- Ces coffres sont équipés d'une serrure de sécurité à clé 10 gorges double panneton agréée A2P B E (reproduction sur N°)
- 2 pènes opposés diamètre 13 mm (avant/arrière actionné par la clé)

Option : Combinaison à disques sans clé.

- Coffre cube blindé protection renforcée anti-perçage.
- Tube ou fente de dépôt.
- Capsule



COFFRE CUBE

Porte avec paroi acier 12 mm

COFFRE DE SOL

Porte avec paroi acier 30 mm

Option : tube ou fente de dépôt 220x18mm

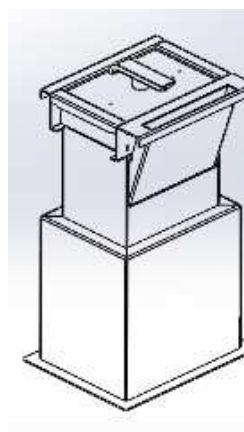

COFFRE FORT A ENTERER

Porte type AG avec paroi 60mm

Option : Fente de dépôt 190x18mm

| MODELES | DIMENSIONS EXTERIEURES | | | DIMENSIONS INTERIEURES | | | PASSAGE LIBRE | | VOLUME | POIDS |
|------------------------------|------------------------|-----|-----|------------------------|-----|-----|---------------|-----|--------|-------|
| | H | L | P | H | L | P | H | L | | |
| Coffre CUBE | 200 | 260 | 200 | 190 | 250 | 150 | 130 | 180 | 7 | 10 |
| Coffre de SOL | 300 | 300 | 300 | 175 | 290 | 290 | 130 | 180 | 15 | 20 |
| Coffre-Fort à ENTERER | 500 | 260 | 200 | 300 | 250 | 190 | 130 | 180 | 15 | 35 |



COFFRES-FORTS
Forestier
MAISON FONDÉE EN 1850

COFFRES ET ARMOIRES A CLES

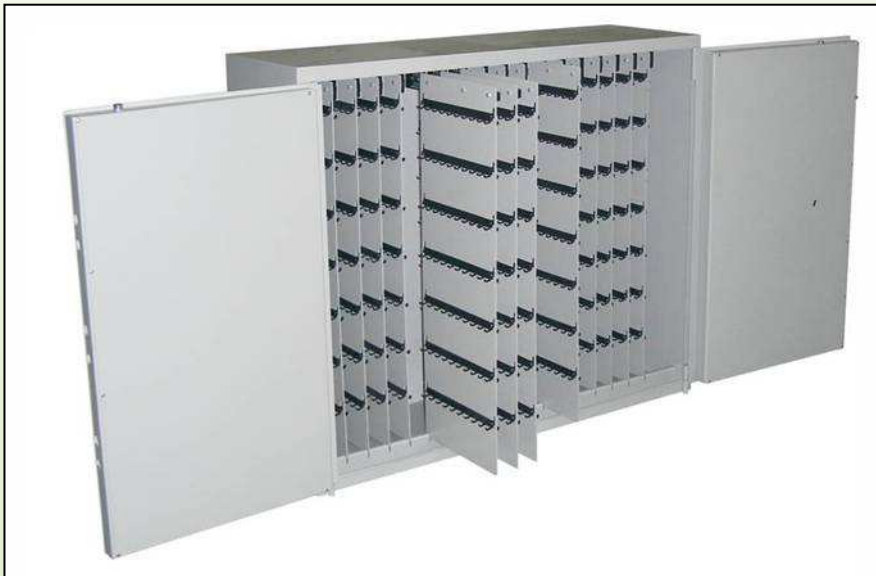



SIEGE SOCIAL - USINE

80210 VALINES

Tel 03.22.30.38.10 - Fax 03.22.26.41.57

Mail : valines@forestier-petitjean.com

SITE INTERNET : www.forestier-petitjean.com

SERVICE COMMERCIAL EXPOSITION

66, rue de Richelieu 75002 Paris

Tel 01.42.97.48.01 - Fax 01.49.27.93.98

Mail : paris@forestier-petitjean.com

COFFRE Pour rangement de CLES

FABRICATION :

- Coffre à emmurer "Dernière Clé" :

- Porte blindée acier 14mm avec contact d'ouverture.
- Caisse acier 4mm avec dos blindé 6mm.(12mm acier + 2mm manganèse)

- Modèles à poser CC20 à CC 50 :

- Porte acier 8mm avec feuillures de protection et ancrage côté pivots.
- Caisse acier 4mm.
- Ouverture 90°.

- Modèles à poser CC72 à CC 5040 :

- Porte acier 5mm avec feuillures de protection et ancrage côté pivots.
- Corps acier 2.5mm.
- Ouverture 180°.

- CC20 à CC72 : Pivots intérieurs : ouverture de la porte à 90°



Coffre dernière clé 10 CD



CC 50

SERRURE :

- Pênes commandés par poignée ou bouton, condamnés par Clavier Electronique (ou serrure à clé de haute sécurité 10 gorges double panneton agréé A2P B E  en option)

EQUIPEMENT INTERIEUR :

- Pour les modèles "CC 20" à "CC 125" inclus et dernière clé: barrettes fixes.
- Pour les modèles "CC 216" à "CC 5040" inclus : panneaux sur glissières à billes à ouverture totale avec barrettes à clés réglables.
- Les capacités sont calculées sur la base de clés de 10 à 12 cm de long.

- Trou de scellement sol et dos



OPTIONS :

- **Goulotte de dépôt** : Dimensions 36 x 23mm ou (80 x 25 mm sur demande) à préciser à la commande avec le type de clés à déposer.

- **Châssis Indépendant**: avec panneaux sur glissières à positionner sur une armoire existante (nombre et type de clés à préciser).

- Aménagement pour clés de voiture avec boîtier télécommande pour la série « CC ».

- Goulotte de dépôt avec système anti-pêche.

- Système de dépôt par cylindre sécurisé (DFC).

- CE : Clavier électronique.

- Compteur d'ouvertures.

- Contact de porte.

- Serrure électronique.



Option DEC



CC 216 CD



SIEGE SOCIAL - USINE
80210 VALINES
Tel 03.22.30.38.10 - Fax 03.22.26.41.57
Mail : valines@forestier-petitjean.com
SITE INTERNET : www.forestier-petitjean.com

SERVICE COMMERCIAL EXPOSITION
66, rue de Richelieu 75002 Paris
Tel 01.42.97.48.01 - Fax 01.49.27.93.98
Mail : paris@forestier-petitjean.com



CC 20 CE



CC 50
Avec goulotte
de dépôt



TA Bloc DFC
pour clés
Serrure LG BASIC



CC 20 avec
Goulotte de dépôt

| REFERENCES | Dimensions Extérieures | | | Barrettes Fixes | Panneaux sur Glissières | Capacité pour clé De 100 à 110 mm | Poids |
|---------------------------|------------------------|---------|------------|-----------------|-------------------------|-----------------------------------|-------|
| | Hauteur | Largeur | Profondeur | | | | |
| Coffre dernière Clé 10 CD | 150 | 260 | 150 | Oui | - | 10 | 20 |
| Coffre dernière Clé 12 CD | 220 | 260 | 150 | Oui | - | 12 | 22 |
| CC20 | 270 | 370 | 200 | Oui | - | 20 | 18 |
| CC 50 | 350 | 450 | 200 | Oui | - | 50 | 36 |
| CC 72 | 400 | 450 | 150 | Oui | - | 72 | 25 |
| CC 99 | 500 | 450 | 150 | Oui | - | 99 | 30 |
| CC 125 | 600 | 450 | 150 | Oui | - | 125 | 35 |
| CC 216 | 600 | 400 | 380 | - | 4 | 216 | 55 |
| CC 324 | 600 | 500 | 380 | - | 6 | 324 | 60 |
| CC 432 | 600 | 600 | 380 | - | 8 | 432 | 65 |
| CC 720 | 800 | 600 | 380 | - | 8 | 720 | 100 |
| CC 1134 | 1000 | 650 | 400 | - | 9 | 1134 | 130 |
| CC 2520 | 1000 | 1200 | 400 | - | 20 | 2520 | 270 |
| CC 2521 | 1950 | 650 | 400 | - | 18 | 2521 | 220 |
| CC 4256 | 1950 | 1000 | 400 | - | 32 | 4256 | 330 |
| CC 5040 | 1950 | 1200 | 400 | - | 40 | 5040 | 380 |
| TA bloc DFC pour clé | 300 | 400 | 100 | Oui | - | 10 | 15 |



COFFRES-FORTS
Forestier
MAISON FONDÉE EN 1850



PETITJEAN
HAFFNER AÎNÉ

SIEGE SOCIAL - USINE

80210 VALINES

Tel 03.22.30.38.10 - Fax 03.22.26.41.57

Mail : valines@forestier-petitjean.com

SITE INTERNET : www.forestier-petitjean.com

SERVICE COMMERCIAL EXPOSITION

66, rue de Richelieu 75002 Paris

Tel 01.42.97.48.01 - Fax 01.49.27.93.98

Mail : paris@forestier-petitjean.com



CC 5040



CC 2521



CC 4256
Clavier
Electronique



Double Coffre à clés
CC10



CC 216



Option panneau sur
glissières pour adaptation
dans de l'existant



CC 2520



COFFRES-FORTS
Forestier
MAISON FONDÉE EN 1850



PETITJEAN
HAFFNER AÎNÉ

SIEGE SOCIAL - USINE

80210 VALINES

Tel 03.22.30.38.10 - Fax 03.22.26.41.57

Mail : valines@forestier-petitjean.com

SITE INTERNET : www.forestier-petitjean.com

SERVICE COMMERCIAL EXPOSITION

66, rue de Richelieu 75002 Paris

Tel 01.42.97.48.01 - Fax 01.49.27.93.98

Mail : paris@forestier-petitjean.com



CC 99

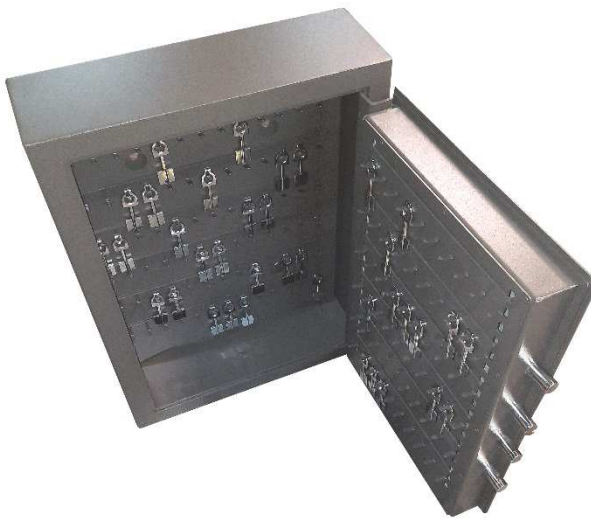

CC 125





COFFRE POUR GROS TROUSSEAUX

- Modèles à poser:

- Porte acier 5mm avec feuillures de protection et ancrage côté pivots.
- Corps acier 2.5mm.
- Ouverture 90°.Pivot intérieur
- 4 à 6 trous de fixation dans le dos du produit

SERRURE :

- Pênes commandés par poignée ou bouton, condamnés par Clavier Electronique
(ou serrure à clé de haute sécurité 10 gorges double panneton agréé A2P B E en option)

- Crochets Prévu pour Gros trousseaux
 - o Profondeur du 25mm pliés
 - o Espacé de 60 mm en largeur
 - o Calculé Tous les 100mm de Hauteur
 - Dernière barrette dans le Dos et sur la porte H 40mm
- Barrettes référencées Alphabétiquement & Crochet numéroté

| Référence | DIMENSIONS EXTERIEURES | | | Dans le Fond 1 barrette = 7 crochets | | Au dos de la Porte 1 barrette =5 crochets | | Poids | Capacité Trousseaux |
|---------------------------|------------------------|-----|-------|--|------------------|---|------------------|-------|------------------------|
| | H | L | Prof. | Nbre barrettes | Nbre crochets | Nbre barrettes | Nbre crochets | | |
| CC TR 24 | 350 | 450 | 150 | 2 | 14 | 2 | 10 | 22 | 24 |
| CC TR 36 | 400 | 450 | 150 | 3 | 21 | 3 | 15 | 25 | 36 |
| CC TR 48 | 500 | 450 | 150 | 4 | 28 | 4 | 20 | 30 | 48 |
| CC TR 67 | 600 | 450 | 150 | 6 | 42 | 5 | 25 | 35 | 67 |
| CC TR 91 | 800 | 450 | 150 | 8 | 56 | 7 | 35 | 42 | 91 |
| CC TR 115 | 1000 | 450 | 150 | 10 | 70 | 9 | 45 | 52 | 115 |



CC TR 67



CC TR 67



*Crochets Numérotés
Barrettes référencées*



SIEGE SOCIAL - USINE
80210 VALINES
Tel 03.22.30.38.10 - Fax 03.22.26.41.57
Mail : valines@forestier-petitjean.com
SITE INTERNET : www.forestier-petitjean.com

SERVICE COMMERCIAL EXPOSITION
66, rue de Richelieu 75002 Paris
Tel 01.42.97.48.01 - Fax 01.49.27.93.98
Mail : paris@forestier-petitjean.com



CC TR 36



CC TR 48



CC TR 67



CC TR 91



CC TR 115

Pour une plus grande capacité de rangement de trousseaux, nous avons opté, pour l'ajout intérieur d'un volet pivotant permettant d'accroître la capacité de rangement tout en ayant une accessibilité relativement rapide

| Réf | DIMENSIONS EXTERIEURES | | | Dans le Fond 1 barrette = 5 crochets | | Volet Pivotant 1 barrette = 4 crochets | | Au dos de la Porte 1 barrette = 5 crochets | | Sur le coté 1 barrette = 2 crochets | | Poids KG |
|-----------|------------------------|-----|-----|--|---------------|--|---------------|--|---------------|---|---------------|-------------|
| | H | L | P | Nbre barrettes | Nbre crochets | Nbre barrettes | Nbre crochets | Nbre barrettes | Nbre crochets | Nbre barrettes | Nbre crochets | |
| CC TR 119 | 600 | 450 | 300 | 6 | 30 | 5x2 | 40 | 5 | 25 | 6x2 | 24 | 48 |
| CC TR 163 | 800 | 450 | 300 | 8 | 40 | 7x2 | 56 | 7 | 35 | 8x2 | 32 | 62 |
| CC TR 207 | 1000 | 450 | 300 | 10 | 50 | 9x2 | 72 | 9 | 45 | 10x2 | 40 | 75 |



COFFRES-FORTS
Forestier
MAISON FONDÉE EN 1850

ARMOIRES FORTES





SIEGE SOCIAL - USINE

80210 VALINES

Tel 03.22.30.38.10 - Fax 03.22.26.41.57

Mail : valines@forestier-petitjean.com

SITE INTERNET : www.forestier-petitjean.com

SERVICE COMMERCIAL EXPOSITION

66, rue de Richelieu 75002 Paris

Tel 01.42.97.48.01 - Fax 01.49.27.93.98

Mail : paris@forestier-petitjean.com

ARMOIRE FORTE DE BUREAU « AFB »

FABRICATION :

- Caisse et porte en tôle d'acier de 2 mm d'épaisseur (épaisseur totale de la porte 60 mm).
- Porte montée sur pivots extérieurs avec barre d'accrochage sur toute la hauteur.
- Pênes commandés par poignée (deux en façade, un haut, un bas, diamètre 18mm) protégés par une feuillure contre l'arrachement et l'enfoncement.

AFB 4 2 portes
Prof. 200mm



SERRURE :

- Condamnation par clé double panneton 10 gorges Degré B E **A2P** (Base Technique Classe D), épaisseur au niveau de la serrure : 8mm Acier

EQUIPEMENT INTERIEUR :

- Tablettes pour dossiers suspendus réglables sur crémaillères.
- Trou de scellement au sol et au dos.

OPTIONS :

- Combinaison 4 boutons.
- Combinaison à disques avec ou sans clé.
- Clavier électronique.
- Compartiment individuel.



AFB 3



AFB JDO 19

| Références | Dimensions Extérieures | | | Dimensions Intérieures | | | Coffret Intérieur | Tablettes | Volume | Poids |
|----------------------|------------------------|------|--------|------------------------|------|-------|-------------------|-----------|--------|-------|
| | H | L | Prof. | H | L | Prof. | | | | |
| AFB 1 | 1000 | 750 | 470+30 | 990 | 740 | 385 | option | 2 | 310 | 85 |
| AFB 2 | 1400 | 750 | 470+30 | 1390 | 740 | 385 | option | 3 | 430 | 110 |
| AFB 3 | 1700 | 750 | 470+30 | 1690 | 740 | 385 | option | 4 | 530 | 130 |
| AFB 4 | 1950 | 750 | 470+30 | 1940 | 740 | 385 | option | 5 | 610 | 150 |
| AFB 4 (2portes) | 1950 | 900 | 470+30 | 1940 | 890 | 385 | option | 5 | 740 | 170 |
| AFB-JDO 12 (2portes) | 800 | 1200 | 550+30 | 790 | 1190 | 465 | option | 2 | 460 | 130 |
| AFB-JDO 15 (2portes) | 800 | 1500 | 550+30 | 790 | 1490 | 465 | option | 2 | 510 | 140 |
| AFB-JDO 19 (2portes) | 800 | 1900 | 550+30 | 790 | 1890 | 465 | option | 2 | 700 | 150 |
| AFB-JDO 23 (2portes) | 800 | 2300 | 550+30 | 790 | 2290 | 465 | option | 2 | 900 | 180 |



COFFRES-FORTS
forestier
MAISON FONDÉE EN 1850



PETITJEAN
HAFFNER AÎNÉ

SIEGE SOCIAL - USINE

80210 VALINES

Tel 03.22.30.38.10 - Fax 03.22.26.41.57

Mail : valines@forestier-petitjean.com

SITE INTERNET : www.forestier-petitjean.com

SERVICE COMMERCIAL EXPOSITION

66, rue de Richelieu 75002 Paris

Tel 01.42.97.48.01 - Fax 01.49.27.93.98

Mail : paris@forestier-petitjean.com



AFB 1



AFB JDO 23



AFB 1 SUR
SOCLE



ARMOIRE FORTE A FUSILS « AFF »

FABRICATION :

- Fabrication tout acier 2mm monobloc.
- Fermeture par une serrure de haute sécurité à clé double panneton, 10 gorges degré B E.
- 3 Pênes latéraux + 1 pêne haut et 1 bas diamètre 18 mm commandés par poignée.
- Tablette : 1 sur crémaillère pour les version Basses
- Trou de scellement au sol et au dos.
- Mousse de protection dans le bas de l'armoire
- Râtelier pour armes longues.

(Les AFF reprennent les caractéristiques techniques des AFB)

OPTIONS :

- Coffret H 225 mm pour les modèles AFF 5, AFF 8, et 305 pour les version AF12 pour munitions ou armes de poing.
- Voir aussi ARMOIRES FORTES DE SECURITE (AFS) avec l'option râtelier pour armes.
- Caisse 4 mm & Porte 8 mm. Et Version Ignifuge nous consulter.
- Possibilité d'équiper une AFS avec tablettes, séparateur, râteliers 5, 10 fusils, rangement goupillon)



AFF 5



AFF 8
Sans Coffret

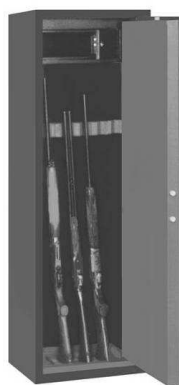

AFF 8
Avec Coffret



AFS2.170
Avec Option Râtelier pour armes

| References | Dimensions Extérieures | | | Dimensions Intérieures | | | Coffre Intérieur En option | Si Coffret Hauteur utile restante | Râtelier armes | Tablette | Vol. (L) | Poids (kg) |
|------------|------------------------|-----|--------|------------------------|-----|-----|----------------------------|-----------------------------------|----------------|----------|----------|------------|
| | H | L | P | H | L | P | | | | | | |
| AFF 5 B | 1480 | 350 | 350+30 | 1470 | 340 | 270 | Non | 1210 | 5 | 1 | 145 | 55 |
| AFF 8 B | 1480 | 560 | 350+30 | 1470 | 550 | 270 | | 1210 | 8 | | 235 | 70 |
| AFF 12 B | 1480 | 850 | 350+30 | 1470 | 840 | 270 | | 1210 | 12 | | 360 | 115 |
| AFF 15 B | 1480 | 560 | 600+30 | 1470 | 550 | 520 | | 1210 | 15 | | 430 | 83 |
| AFF 23 B | 1480 | 850 | 600+30 | 1470 | 840 | 520 | | 1210 | 23 | | 580 | 125 |
| AFF 5 H | 1700 | 350 | 350+30 | 1690 | 340 | 270 | H Ext 225mm H Pl= 110mm | 1430 | 5 | 0 | 165 | 61 |
| AFF 8 H | 1700 | 560 | 350+30 | 1690 | 550 | 270 | | 1430 | 8 | | 270 | 79 |
| AFF 15 H | 1700 | 560 | 600+30 | 1690 | 550 | 520 | H= 305 PL H 180 | 1430 | 15 | | 485 | 93 |
| AFF 12 H | 1700 | 850 | 350+30 | 1690 | 840 | 270 | | 1345 | 12 | | 410 | 124 |
| AFF 23 H | 1700 | 850 | 600+30 | 1690 | 840 | 520 | | 1345 | 23 | | 730 | 139 |



COFFRES-FORTS
forestier
MAISON FONDÉE EN 1850



PETITJEAN
HAFFNER AÎNÉ

SIEGE SOCIAL - USINE
80210 VALINES
Tel 03.22.30.38.10 - Fax 03.22.26.41.57
Mail : valines@forestier-petitjean.com
SITE INTERNET : www.forestier-petitjean.com

SERVICE COMMERCIAL EXPOSITION
66, rue de Richelieu 75002 Paris
Tel 01.42.97.48.01 - Fax 01.49.27.93.98
Mail : paris@forestier-petitjean.com



AFF 8 H
Coffret en partie Haute



AFF Spéciale



AFS E
15 FUSILS –
Séparation Verticale + Tablettes
Coffret en partie Haute





ARMOIRE FORTE A FUSILS Renforcées « AFF R »

FABRICATION :

- Fabrication tout **acier 4mm monobloc** pour la caisse
- Porte : Protection **acier 8mm** sur toute la hauteur de celle ci.
- Fermeture par une serrure de haute sécurité à clé double panneton, 10 gorges degré B E.
- 10 Pênes latéraux + 1 pêne haut et 1 bas diamètre 18 mm commandés par poignée.
- Tablette : 1 sur crémaillère.
- Trou de scellement au sol et au dos.
- Mousse de protection dans le bas de l'armoire
- Râtelier pour armes longues.



(Les **AFF Blindée** reprennent les caractéristiques techniques de la série des **TA 84**)

OPTIONS :

- Coffret H 225 mm pour les modèles AFF 5, AFF 8, et 305 pour les version AF12 pour munitions ou armes de poing nous Consulter



| References | Dimensions Extérieures | | | Dimensions Intérieures | | | Coffre Intérieur En option | Si Coffret Hauteur utile restante | Râtelier armes | Tablette | Vol (L) | Poids (kg) |
|-------------------|------------------------|-----|--------|------------------------|-----|-----|----------------------------|-----------------------------------|----------------|----------|---------|------------|
| | H | L | P | H | L | P | | | | | | |
| AFF B 5 R | 1480 | 350 | 350+30 | 1470 | 340 | 270 | Non | 1210 | 5 | 1 | 145 | 105 |
| AFF B 8 R | 1480 | 560 | 350+30 | 1470 | 550 | 270 | | 1210 | 8 | | 235 | 145 |
| AFF B 12 R | 1480 | 850 | 350+30 | 1470 | 840 | 270 | | 1210 | 12 | | 360 | 200 |
| AFF 15 R | 1480 | 560 | 600+30 | 1470 | 550 | 520 | | 1210 | 15 | | 430 | 175 |
| AFF 23 R | 1480 | 850 | 600+30 | 1470 | 840 | 520 | | 1210 | 23 | | 580 | 235 |



SIEGE SOCIAL - USINE
80210 VALINES
Tel 03.22.30.38.10 - Fax 03.22.26.41.57
Mail : valines@forestier-petitjean.com
SITE INTERNET : www.forestier-petitjean.com

SERVICE COMMERCIAL EXPOSITION
66, rue de Richelieu 75002 Paris
Tel 01.42.97.48.01 - Fax 01.49.27.93.98
Mail : paris@forestier-petitjean.com

ARMOIRE FORTE DE SECURITE « AFS »

FABRICATION :

- ARMOIRES FORTES DE SECURITE pour la protection des valeurs contre le vol et l'indiscrétion (fichiers, plans, comptabilité, outillages, bandes magnétiques, cassettes vidéo, armes, appareils TV, vidéo...).
- Construction en tôle d'acier de 20/10e suivant une conception technique dérivée des coffres forts.
- Portes de 70 mm d'épaisseur. Feuillures de protection et profil d'ancrage côté pivots sur toute la hauteur.
- Trou de scellement au sol et dos.

SERRURE :

- Pênes de diamètre 28 mm commandés par poignée.
- AFS 1.40, 1.60 & 1.80 : Deux pênes en façade, un haut et un bas.
- A partir de l'AFS 1.100 (Trois en façade, un haut et un bas) ; (pênes haut et bas sur porte de gauche pour les modèles à deux portes commandés par poignée avec inter-condamnation des tringleries).
- Condamnation par serrure de haute sécurité à clé double panneton (10 gorges) degré B **EAF2P**
OU Combinaison à disques Gr II (1.000.000 codes) sans clé **OU** Clavier électronique.

(Option : combinaison 4 boutons 160.000 codes en plus de la clé)

EQUIPEMENT INTERIEUR :

- Tablettes pour dossiers suspendus (DS) (entraxe 330) réglables sur crémaillères.
- L'équipement peut être complété sur demande par l'adjonction de :
 - o Coffret intérieur
 - o Coffre-fort de la série AG (27-40).
 - o Armoire Informatique I125 ou I530 fixée à l'intérieur.
 - o Tablettes ou tiroirs sur glissières télescopiques.
 - o Cadre sur glissières télescopiques.
 - o Séparation verticale.
 - o Râteliers pour bandes magnétiques, cassettes vidéo.
 - o Râteliers pour armes.
 - o Fente de Dépôt avec anti-pêche.
 - o **Armoire ventilée pour serveur informatique (ventilateur + grille + filtre + rampe multiprises + régulation)**
 - o **Rangement de TONFA**

OPTION "AFS Classe C DEFENSE":

- Condamnation par combinaison à disques silencieuse « anti-manipulation » Groupe I.

OPTION "AFS FB":

-Même fabrication avec protection totale de 6 mm sur les six faces, double paroi et blindage anti-perçage sur la serrure.



COFFRES-FORTS
forestier
MAISON FONDÉE EN 1850



PETITJEAN
HAFFNER AÎNÉ

SIEGE SOCIAL - USINE
80210 VALINES
Tel 03.22.30.38.10 - Fax 03.22.26.41.57
Mail : valines@forestier-petitjean.com
SITE INTERNET : www.forestier-petitjean.com

SERVICE COMMERCIAL EXPOSITION
66, rue de Richelieu 75002 Paris
Tel 01.42.97.48.01 - Fax 01.49.27.93.98
Mail : paris@forestier-petitjean.com



AFS 1.100

Clé D.P. + Combinaison 4 Boutons



AFS 1.60

Clavier Electronique
Fente de dépôt au-dessus



AFS 2.100



AFS 1.140



AFS 2.195 E

| REFERENCES | | DIMENSIONS EXTERIEURES | | | DIMENSIONS INTERIEURES | | | PASSAGE LIBRE | | DEVELOPPEMENT DE LA PORTE | | TABLETTES | VOLUME | POIDS | |
|--------------------|---------------------|------------------------|------|--------|------------------------|------|-----|---------------|------|---------------------------|------------------------|-----------|--------|-------|--------|
| <u>AFS</u> | <u>AFS FB</u> | H | L | P | H | L | P | H | L | Ouverture Porte à 90° | Ouverture Porte à 180° | | | AFS | AFS FB |
| AFS 1.40 | AFS FB 40 | 400 | 520 | 400+30 | 390 | 510 | 285 | 210 | 370 | 400 + 410 | 520 + 320 | 1 | 61 | 45 | 80 |
| AFS 1.60 | AFS FB 60 | 600 | 520 | 500+30 | 590 | 510 | 385 | 410 | 370 | 460 + 410 | 520 + 320 | 1 | 123 | 60 | 105 |
| AFS 1.80 | AFS FB 80 | 800 | 600 | 500+30 | 790 | 590 | 385 | 610 | 450 | 480 + 490 | 600 + 400 | 2 | 191 | 80 | 130 |
| AFS 1.100 | AFS FB 100 | 1000 | 650 | 500+30 | 990 | 640 | 385 | 810 | 500 | 500 + 550 | 650 + 470 | 2 D.S | 260 | 100 | 190 |
| AFS 2.100 | AFS FB 102 | 1000 | 1200 | 500+30 | 990 | 1190 | 385 | 810 | 1040 | 500 +580 500 +560 | 500 + 120 + 480 | 2 D.S | 483 | 150 | 290 |
| AFS 1.140 | AFS FB 140 | 1400 | 750 | 500+30 | 1390 | 740 | 385 | 1220 | 590 | 500 + 650 | 750 + 570 | 3 D.S | 422 | 140 | 260 |
| AFS 1.170 | AFS FB 170 | 1700 | 750 | 500+30 | 1690 | 740 | 385 | 1520 | 590 | 500+650 | 750+570 | 3 D.S | 513 | 150 | 290 |
| AFS 2.170 | AFS FB 172 | 1700 | 900 | 500+30 | 1690 | 890 | 385 | 1520 | 740 | 500 +430 500 +410 | 350 + 900 + 330 | 4 D.S | 616 | 170 | 355 |
| AFS 1.195 | AFS FB 195 | 1950 | 750 | 500+30 | 1940 | 740 | 385 | 1770 | 590 | 500+650 | 750+570 | 5 D.S | 588 | 160 | 325 |
| AFS 2.195 E | AFS FB 19510 | 1950 | 1000 | 500+30 | 1940 | 990 | 385 | 1770 | 840 | 500 +480 500 +460 | 400 +1000 + 380 | 5 D.S | 787 | 210 | 450 |
| AFS 2.195 L | AFS FB 19512 | 1950 | 1200 | 500+30 | 1940 | 1190 | 385 | 1770 | 1040 | 500 +580 500 +560 | 500 +1200 + 480 | 5 D.S | 946 | 230 | 475 |
| AFS 2.195 V | AFS FB VIDEO | 1950 | 1000 | 600+30 | 1940 | 990 | 485 | 1770 | 840 | 600 +510 600 +460 | 430 + 100 + 380 | 5 D.S | 980 | 220 | 465 |



COFFRES-FORTS
Forestier
MAISON FONDÉE EN 1850



PETITJEAN
HAFFNER AÎNÉ

SIEGE SOCIAL - USINE
80210 VALINES
Tel 03.22.30.38.10 - Fax 03.22.26.41.57
Mail : valines@forestier-petitjean.com
SITE INTERNET : www.forestier-petitjean.com

SERVICE COMMERCIAL EXPOSITION
66, rue de Richelieu 75002 Paris
Tel 01.42.97.48.01 - Fax 01.49.27.93.98
Mail : paris@forestier-petitjean.com



AFS 2.195 L



AFS 1.195



AFS
avec cadres extractibles
Pour dossier suspendus
avec lecture par le dessus



AFS 1.100 5 Tiroirs



AFS 1.100
Clavier Electronique



AFS 2.100
Clé Double panneton + Clavier Electronique



AFS 2.195 L 4 Portes



AFS 1.100
double



AFS FB 170
Avec Cases Panachées



COFFRES-FORTS
Forestier
MAISON FONDÉE EN 1850



PETITJEAN
HAFFNER AÎNÉ

SIEGE SOCIAL - USINE

80210 VALINES

Tel 03.22.30.38.10 - Fax 03.22.26.41.57

Mail : valines@forestier-petitjean.com

SITE INTERNET : www.forestier-petitjean.com

SERVICE COMMERCIAL EXPOSITION

66, rue de Richelieu 75002 Paris

Tel 01.42.97.48.01 - Fax 01.49.27.93.98

Mail : paris@forestier-petitjean.com



*AFS E conçue pour
contenir 150 pistolets par le
canon (Tiges avec revêtement
spécial)*



*AFS E
6 compartiments individuels
3 tablettes réglages sur
crémaillères
6 supports pour tonfas*



*AFS avec tiroirs
(Tiroirs simple ou à
compartiments, panachage
possible avec des tablettes)*



AFS 1.170 TONFA



BLOC PRISE en partie Basse





ARMOIRE FORTE VENTILEE pour SERVEUR INFORMATIQUE
(Ventilateur + grille + filtre + rampe multiprises + régulation)

Solutions pour les Armoires Fortes Ventilées Pour Serveur informatique

Equipement intérieur optionnel

- Rack pour baie informatique 19 pouces
- Tablettes spécifique ajourée et ou extractible sur glissières
- Eclairage Led
- Système de ventilation Naturelle ou système de ventilation Forcée
- Rampe électrique : 10 prises en partie basse dans le dos du produit
- Porte à l'arrière de l'armoire , permettant de faciliter l'accès au câblage

Option de serrurerie :

Caractéristiques des armoires AFS classe C

Ou caractéristiques des armoires classe B Défense avec ou sans brouillage automatique SGDN selon IGI 1300

VENTILLATION :

VENTILLATION NATURELLE

Circulation d'air avec grille d'aération en partie haute & basse de l'armoire

VENTILLATION FORCEE

Armoire équipée d'un ventilateur en partie Haute, grille de ventilation en partie basse avec filtration

Ventilateur fonctionnant en 220 VAC débit jusqu'à 700m³/heure/ 55 décibels

Grille de sécurité au niveau du ventilateur

VENTILLATION FORCEE avec REGULATION de la température

Thermostat et sonde de température en intérieur de l'armoire, déclenchement automatique et paramétrable du ventilateur

Caractéristiques dimensionnelles :

Adaptable dans toutes les armoires de la série AFS – AFS FB



+Produits adaptés pour Rack 19 Pouces Informatique :

| REFERENCES | Dimensions Extérieures | | | Dimensions Intérieures | | | Passage Libre | | Volume | Poids |
|--------------------------|------------------------|-----|--------|------------------------|-----|-----|---------------|-----|--------|-------|
| | H | L | P | H | L | P | H | L | | |
| AFV SI 1.100 / RACK 19 P | 1000 | 750 | 800+30 | 990 | 740 | 685 | 810 | 690 | 501 | 100 |
| AFV SI 1.140 / RACK 19 P | 1400 | 750 | 800+30 | 1390 | 740 | 685 | 1220 | 590 | 705 | 140 |
| AFV SI 1.170 / RACK 19 P | 1700 | 750 | 800+30 | 1690 | 740 | 685 | 1520 | 590 | 855 | 160 |
| AFV SI 1.195 / RACK 19 P | 1950 | 750 | 800+30 | 1940 | 740 | 685 | 1770 | 590 | 1001 | 180 |

Toutes dimensions spécifiques possible sur demande



COFFRES-FORTS
Forestier
MAISON FONDÉE EN 1850



PETITJEAN
HAFFNER AÎNÉ

SIEGE SOCIAL - USINE
80210 VALINES
Tel 03.22.30.38.10 - Fax 03.22.26.41.57
Mail : valines@forestier-petitjean.com
SITE INTERNET : www.forestier-petitjean.com

SERVICE COMMERCIAL EXPOSITION
66, rue de Richelieu 75002 Paris
Tel 01.42.97.48.01 - Fax 01.49.27.93.98
Mail : paris@forestier-petitjean.com

Ventilateur 700m3 + protection



Régulateur avec afficheur
+ ventilateur



Extraction d'air



Sortie Câbles Diamètre 50 mm
positionné à l'arrière ou sur le
côté de l'armoire



Admission d'air avec élément filtrant
+ 4 sorties de câbles diamètre 50mm

Option Portes à l'arrière de
l'armoire



AFS 1.195 RACK 19 Pouces



COFFRES-FORTS
Forestier
MAISON FONDÉE EN 1850



PETITJEAN
HAFFNER AÎNÉ

SIEGE SOCIAL - USINE
80210 VALINES
Tel 03.22.30.38.10 - Fax 03.22.26.41.57
Mail : valines@forestier-petitjean.com
SITE INTERNET : www.forestier-petitjean.com

SERVICE COMMERCIAL EXPOSITION
66, rue de Richelieu 75002 Paris
Tel 01.42.97.48.01 - Fax 01.49.27.93.98
Mail : paris@forestier-petitjean.com



AFV SI 1.195 / RACK 19 P



Extracteur d'air en partie Haute



Tablette sur RACK 19P
Tablette sur RACK 19P



Admission d'Air Filtré sur les 2 cotés
en bas sur toute la profondeur de
l'armoire, idem en partie haute

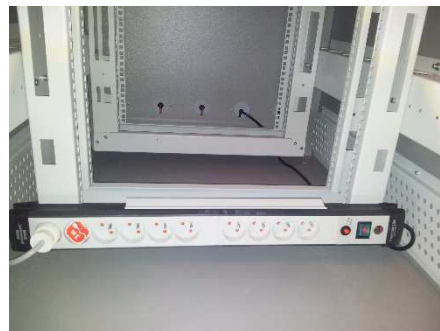

BLOC PRISE en partie Basse



Sortie de câbles au dos



COFFRES-FORTS
forestier
MAISON FONDÉE EN 1850



PETITJEAN
HAFFNER AÎNÉ

SIEGE SOCIAL - USINE

80210 VALINES

Tel 03.22.30.38.10 - Fax 03.22.26.41.57

Mail : valines@forestier-petitjean.com

SITE INTERNET : www.forestier-petitjean.com

SERVICE COMMERCIAL EXPOSITION

66, rue de Richelieu 75002 Paris

Tel 01.42.97.48.01 - Fax 01.49.27.93.98

Mail : paris@forestier-petitjean.com

ARMOIRE FORTE PORTE RENTRANTE

FABRICATION :

- La fabrication de cette armoire reprend les mêmes caractéristiques qu'une Armoire AFS.
- Profondeur totale porte ouverte : 650mm.
- Indiquer à la commande le côté d'ouverture de la porte.

SERRURE :

- serrure à clé double panneton degré B **EAF2P** Réf. : FF07PAG
- **En Option :**
 - Clé La Gard.
 - Clavier électronique.
 - Combinaison à disques.

EQUIPEMENT INTERIEUR :

- Tablettes sur glissières
- Tiroir sur glissières (Largeur intérieure 465 / 865, profondeur intérieure 395).



AF 101 PR
Clavier électronique



AF 102 PR à Combinaison à Disques.
Equipée de 7 Tiroirs à compartiments réglables

| REFERENCES | DIMENSIONS | | | POIDS |
|------------------|------------|---------|------------|-------|
| | Hauteur | Largeur | Profondeur | |
| AF 101 PR | 1000 | 700 | 500 | 160 |
| Tiroir | 100 | 465 | 395 | 6 |
| AF 102 PR | 1000 | 1200 | 500 | 210 |
| Tiroir | 100 | 865 | 395 | 8 |



COFFRES-FORTS
forestier
MAISON FONDÉE EN 1850



PETITJEAN
HAFFNER AÎNÉ

SIEGE SOCIAL - USINE
80210 VALINES
Tel 03.22.30.38.10 - Fax 03.22.26.41.57
Mail : valines@forestier-petitjean.com
SITE INTERNET : www.forestier-petitjean.com

SERVICE COMMERCIAL EXPOSITION
66, rue de Richelieu 75002 Paris
Tel 01.42.97.48.01 - Fax 01.49.27.93.98
Mail : paris@forestier-petitjean.com



AF 102 PR à Combinaison à Disques.
Equipée de 7 Tiroirs à compartiments réglables



AF 102 PR à Combinaison à Disques SG
8550.

Equipée de 7 Tiroirs à compartiments réglables
Équipement DEFENSE (Compteur-plaque
identification-Délateur...ect



SIEGE SOCIAL - USINE

80210 VALINES

Tel 03.22.30.38.10 - Fax 03.22.26.41.57

Mail : valines@forestier-petitjean.com

SITE INTERNET : www.forestier-petitjean.com

SERVICE COMMERCIAL EXPOSITION

66, rue de Richelieu 75002 Paris

Tel 01.42.97.48.01 - Fax 01.49.27.93.98

Mail : paris@forestier-petitjean.com

ARMOIRE FORTE 34 DF

FABRICATION :

- Caisse en tôle acier de 3 mm et porte en tôle acier de 4 mm, (épaisseur totale 70mm).
- Portes montées sur pivots extérieurs avec barre d'accrochage sur toute la hauteur.
- Protection renforcée (10mm) en façade des éléments de serrurerie avec blindage en acier spécial.

SERRURE :

- Pênes commandés par poignée (trois en façade, un haut, un bas, diamètre 28mm) s'engageant dans une gâche et protégés par une feuillure contre l'arrachement et l'enfoncement.

- Condamnation par clé double panneton 10 gorges degré B E  Réf. : FF07PAG.

Options :

- Combinaison à disques avec ou sans clé.
- Clavier électronique.
- *Combinaison 4 boutons 160.000 codes*

EQUIPEMENT INTERIEUR :

- Tablettes pour dossiers suspendus réglables sur crémaillères.
- Trou de scellement sol.

Options possible :

- Tablettes.
- Cadre sur glissières télescopiques.
- Compartiments individuels pour rangement des armes de poing. (cf. ci-dessous)

AF34DF1 - 10 cases



| REFERENCES | | Dimensions Cases | | | Passage Libre | | Poids |
|------------|----------|------------------|-----|-----|---------------|-----|-------|
| | | H | L | P | H | L | |
| AF 34 DF 1 | 6 Cases | 270 | 315 | 300 | 255 | 180 | 170 |
| | 6 Cases | 135 | 630 | 300 | 115 | 430 | 170 |
| | 8 Cases | 205 | 315 | 300 | 180 | 185 | 190 |
| | 10 Cases | 160 | 315 | 300 | 145 | 180 | 210 |
| AF 34 DF 2 | 15 Cases | 240 | 230 | 300 | 225 | 165 | 270 |
| | 18 Cases | 135 | 450 | 300 | 100 | 275 | 280 |
| | 18 Cases | 200 | 230 | 300 | 185 | 165 | 280 |
| | 21 Cases | 175 | 230 | 300 | 155 | 165 | 300 |
| | 24 Cases | 150 | 230 | 300 | 130 | 165 | 320 |
| AF 34 DF 3 | 21 Cases | 215 | 190 | 300 | 195 | 130 | 292 |
| AF 34 DF 4 | 27 Cases | 195 | 280 | 300 | 175 | 215 | 380 |
| | 30 Cases | 175 | 280 | 300 | 155 | 215 | 396 |
| | 36 Cases | 145 | 280 | 300 | 125 | 215 | 396 |
| AF 34 DF 5 | 36 Cases | 145 | 350 | 300 | 125 | 288 | 400 |
| | 40 Cases | 175 | 260 | 300 | 155 | 199 | 430 |
| | 48 Cases | 145 | 260 | 300 | 125 | 199 | 460 |



SIEGE SOCIAL - USINE
80210 VALINES
Tel 03.22.30.38.10 - Fax 03.22.26.41.57
Mail : valines@forestier-petitjean.com
SITE INTERNET : www.forestier-petitjean.com

SERVICE COMMERCIAL EXPOSITION
66, rue de Richelieu 75002 Paris
Tel 01.42.97.48.01 - Fax 01.49.27.93.98
Mail : paris@forestier-petitjean.com



AF34DF 3- 20 Cases Clé DP



AF34DF 2



AF34DF 2- 24 cases



AF34DF 3

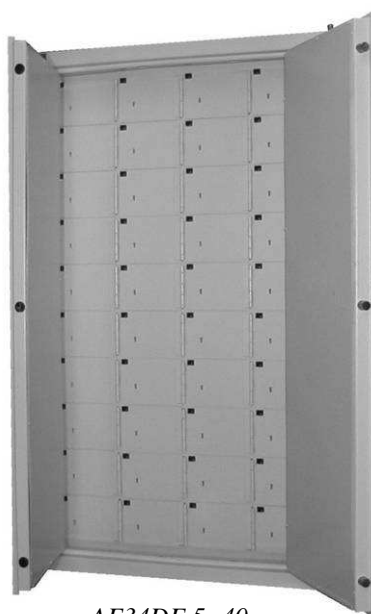

AF34DF 5- 40 cases



AF34DF 5- 40 cases

| REFERENCES | Dimensions Extérieures | | | Dimensions Intérieures | | | Passage Libre | | Tablettes | Volume | Poids |
|------------|------------------------|------|--------|------------------------|------|-----|---------------|------|-----------|--------|-------|
| | H | L | P | H | L | P | H | L | | | |
| AF 34 DF 1 | 1000 | 650 | 500+30 | 990 | 640 | 385 | 820 | 490 | 2 | 260 | 115 |
| AF 34 DF 2 | 1400 | 850 | 500+30 | 1390 | 840 | 385 | 1220 | 690 | 3 | 478 | 180 |
| AF 34 DF 3 | 1700 | 750 | 500+30 | 1690 | 740 | 385 | 1520 | 590 | 4 | 513 | 190 |
| AF 34 DF 4 | 1950 | 1000 | 500+30 | 1940 | 990 | 385 | 1770 | 840 | 5 | 787 | 270 |
| AF 34 DF 5 | 1950 | 1200 | 500+30 | 1940 | 1190 | 385 | 1770 | 1040 | 5 | 946 | 290 |



COFFRES-FORTS
forestier
MAISON FONDÉE EN 1850

COLONNES DE DÉPÔT/DISTRIBUTION D'ARMES INDIVIDUELLES

(Produit validé par le Ministère de l'intérieur)





COLONNES DE DÉPÔT/DISTRIBUTION D'ARMES INDIVIDUELLES **(Produit validé par le Ministère de l'intérieur)**

Colonne à 20 casiers pour le stockage d'armes individuelles

H 1275 x L 326 x P 335mm

Fabrication tout acier en 3mm pour le corps, avec portes des casiers en 3mm

1 porte unique en façade, intègre l'ensemble des 20 portes des casiers

Fermeture de la porte unique par une serrure avec ½ cylindre Européen et 3 clés

Fermeture des casiers pour armes par une serrure ½ cylindre Européen et 3 clés

Toutes les serrures possèdent une carte de propriété qui sera obligatoire en cas de demande de reproduction d'une clé

Chaque porte de casier est munie d'une petite vitre permettant de vérifier la mise en sécurité des armes

Chaque casier est numéroté ainsi que les clés

Chaque casier possède son tiroir individuel à 3 compartiments pour poser son arme, avec feutrine dans le fond

BAC à 3 compartiments pour arme individuelle dans chaque casier

Acier galvanisé épaisseur 1.0 mm

Tapis caoutchouc en intérieur épaisseur 3mm

H 50 x L 200 x P 280mm

Divisé en 3 parties (Armes / cartouches / Chargeur)





SIEGE SOCIAL - USINE

80210 VALINES

Tel 03.22.30.38.10 - Fax 03.22.26.41.57

Mail : valines@forestier-petitjean.com

SITE INTERNET : www.forestier-petitjean.com

SERVICE COMMERCIAL EXPOSITION

66, rue de Richelieu 75002 Paris

Tel 01.42.97.48.01 - Fax 01.49.27.93.98

Mail : paris@forestier-petitjean.com

Montage :

Toutes les colonnes, les armoires petites ou grands modèles sont prévus avec des trous de fixations sur les côtés, au sol et au dos afin de pouvoir réaliser toutes les configurations de montage et de les rendre le tout solidaire. (Assemblage par boulonnage)

OPTION socle de soutien pour 1 colonne

H 700 x L 326 x P 335mm, Fabrication tout acier en 3mm,

Poids 20 kg Volume de 75 litres

PAS DE PORTE 1 tablette avec réglage sur crémaillères

OPTION : Armoire « petit modèle » de stockage pour 1 colonne

H 700 x L 326 x P 335mm, Fabrication tout acier en 3mm

Poids 30 kg Volume de 75 litres

Porte ouverture à 90°, pivot à droite

Fermeture par une serrure à clé double panneton certifiée A2P B E (2 clés) 

1 tablette avec réglage sur crémaillères

OPTION : Armoire « grand modèle » de stockage pour 3 colonnes

H 700 x L 978 x P 335mm, Fabrication tout acier en 3mm pour le corps,

Poids 60 kg Volume de 227 litres

Porte ouverture à 90°, pivot à droite

Fermeture par une serrure à clé double panneton certifiée A2P B E (2 clés) 

1 tablette avec réglage sur crémaillères



Colonne 20 cases

+ Armoire petit modèle en option



Tiroir à 3 compartiments

Tiroir à 3 compartiments

*Colonne 20 cases
+ Armoire petit modèle en option*



*7 Colonnes 20 cases
+ Socle ouvert sans porte*





SIEGE SOCIAL - USINE
80210 VALINES
Tel 03.22.30.38.10 - Fax 03.22.26.41.57
Mail : valines@forestier-petitjean.com
SITE INTERNET : www.forestier-petitjean.com

SERVICE COMMERCIAL EXPOSITION
66, rue de Richelieu 75002 Paris
Tel 01.42.97.48.01 - Fax 01.49.27.93.98
Mail : paris@forestier-petitjean.com

*Exemple
d'implantation*

*Exemple
d'implantation*

Aménagement réalisé pour le Ministère de l'Intérieur Place Beauvau

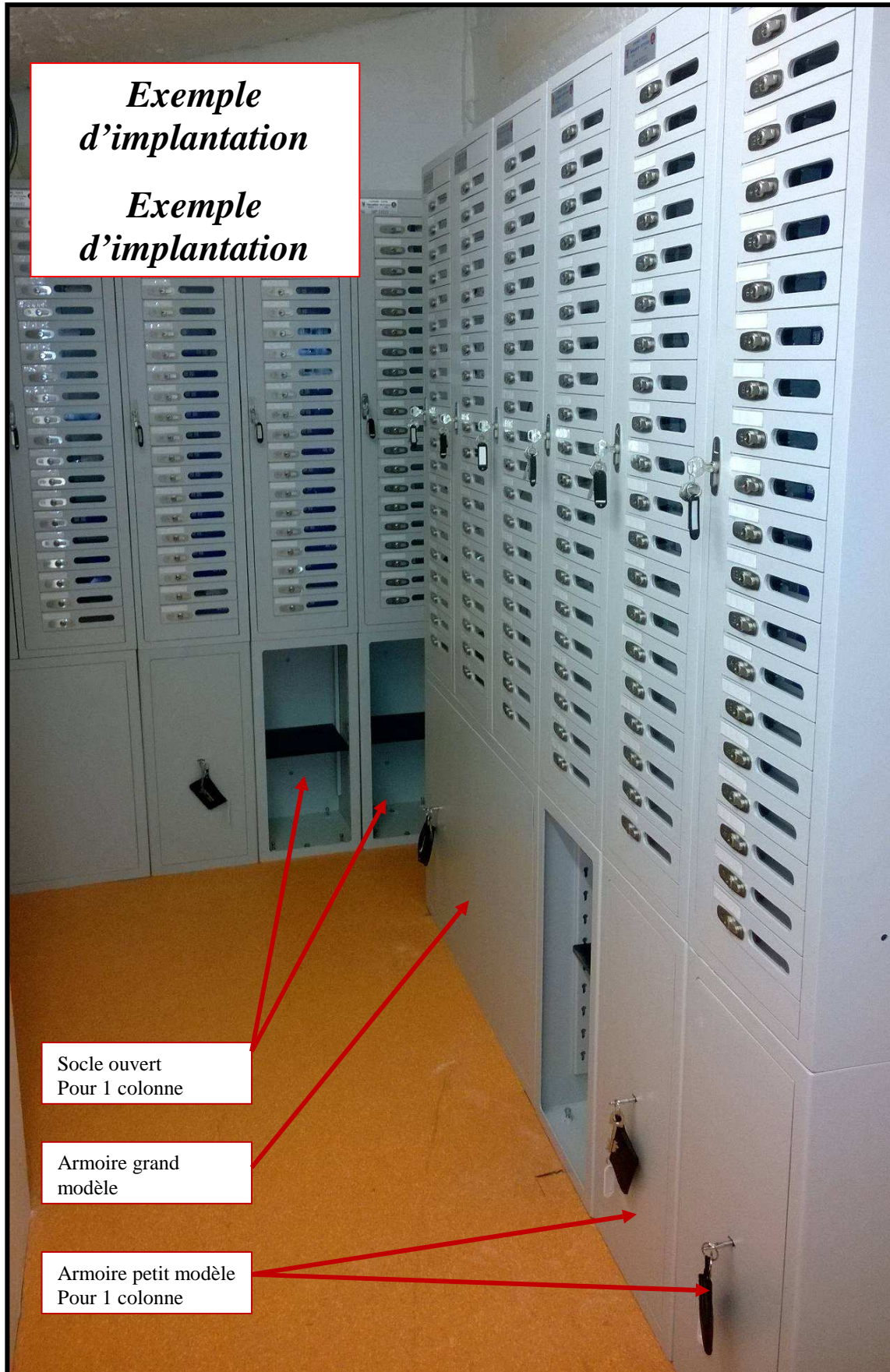

Socle ouvert
Pour 1 colonne

Armoire grand
modèle

Armoire petit modèle
Pour 1 colonne



ARMOIRE FORTE DE SECURITE EQUIPEE DE COMPARTIMENTS INDIVIDUELS POUR ARMES

Produit destiné à l'aménagement de commissariat, hôtel de police, gendarmerie,...., dans le cas où l'établissement ne possède pas de salle sécurisée pour stockage des armes.

*AFS 2.170 équipée de 60 compartiments
individuels pour armes de poing
H1700 L1000 P500mm – 530 Kg*

Options :

- Clé passe partout
- Porte pour ouverture centralisée (par colonne) permet l'ouverture de toutes les cases d'une colonne (largeur du produit plus grande)
- Maximum 72 cases pour ce produit



Fabrication possible :

AFS en largeur 1276mm

4 colonnes de 24 compartiments soit 96 compartiments maxi

Fermeture des cases par clavier électronique :

*Modification de la hauteur des cases : 4 colonnes de 15
compartiments soit 60 compartiments*



COFFRES-FORTS
forestier
MAISON FONDÉE EN 1850



**PETITJEAN
HAFFNER AINÉ**

SIEGE SOCIAL - USINE
80210 VALINES
Tel 03.22.30.38.10 - Fax 03.22.26.41.57
Mail : valines@forestier-petitjean.com
SITE INTERNET : www.forestier-petitjean.com

SERVICE COMMERCIAL EXPOSITION
66, rue de Richelieu 75002 Paris
Tel 01.42.97.48.01 - Fax 01.49.27.93.98
Mail : paris@forestier-petitjean.com

Fabrication possible :

AFS 2.170 largeur 1000mm

**3 colonnes de 14 compartiments soit 42
compartiments + 40 tonfas (possibilité en
d'ajouter sur les portes pour augmenter le
nombre)**

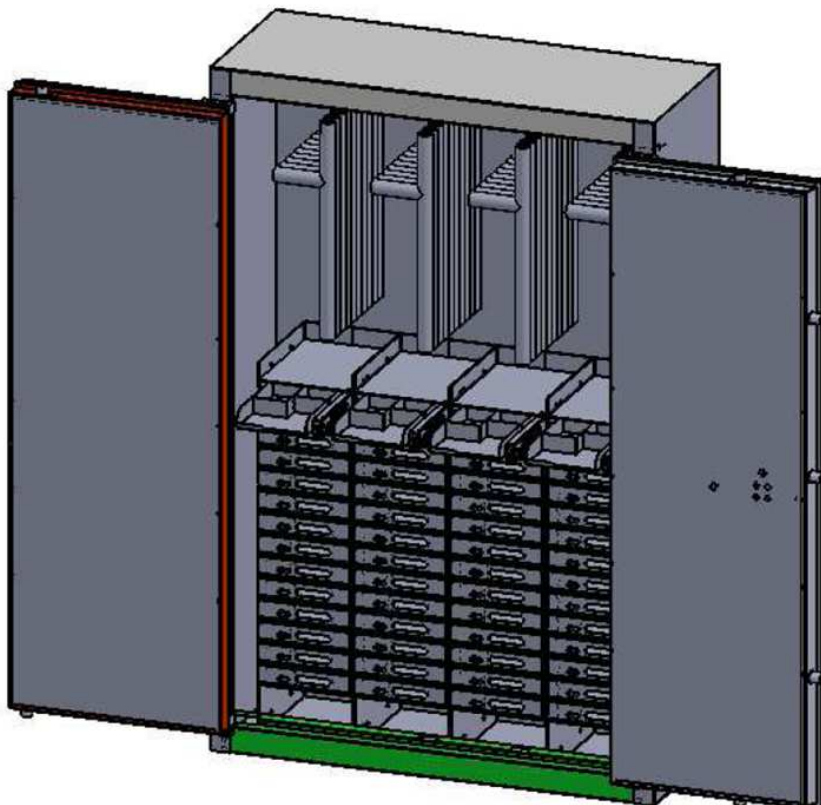
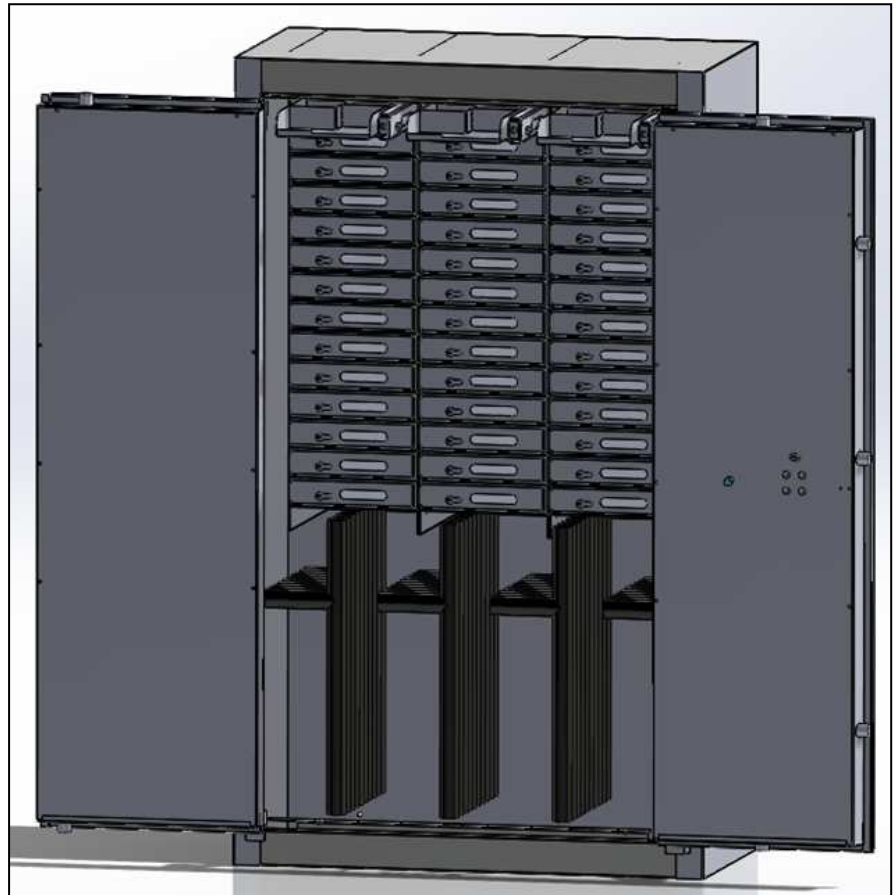

Fabrication possible :

AFS 2.170 largeur 1275mm

**4 colonnes de 16 compartiments soit 64
compartiments + 64 tonfas**



COFFRES-FORTS
Forestier
MAISON FONDÉE EN 1850

ARMOIRES ET COFFRES FORTS SECURITE DEFENSE A BROUILLAGE AUTOMATIQUE

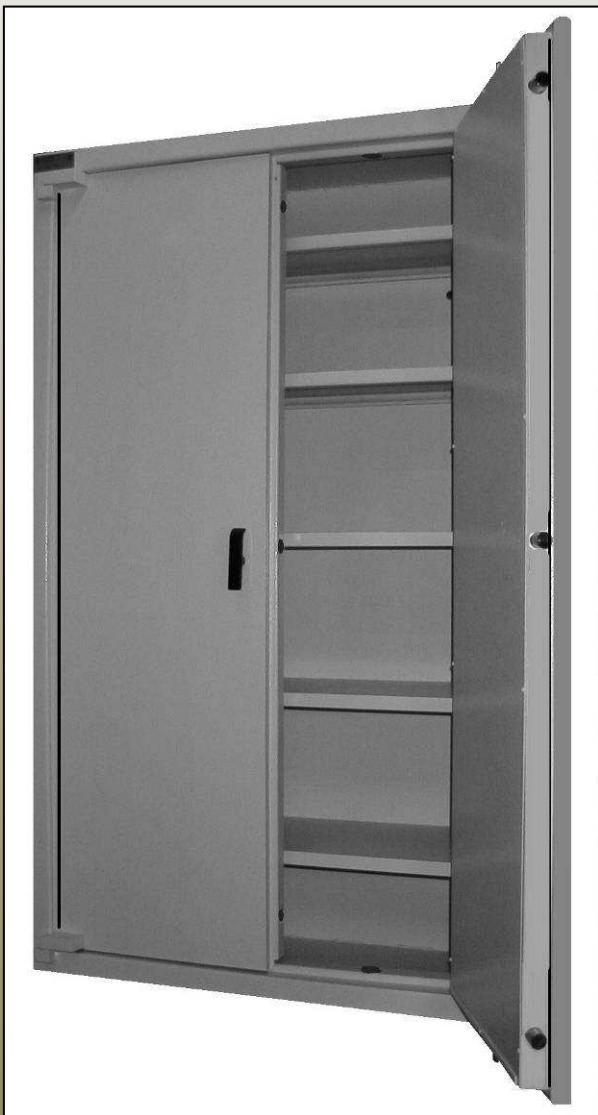



SIEGE SOCIAL - USINE
80210 VALINES
Tel 03.22.30.38.10 - Fax 03.22.26.41.57
Mail : valines@forestier-petitjean.com
SITE INTERNET : www.forestier-petitjean.com

SERVICE COMMERCIAL EXPOSITION
66, rue de Richelieu 75002 Paris
Tel 01.42.97.48.01 - Fax 01.49.27.93.98
Mail : paris@forestier-petitjean.com

ARMOIRE ET COFFRE FORT DEFENSE A BROUILLAGE AUTOMATIQUE

Armoire CLASSE « D » :

- Reprendre les caractéristiques techniques de la série AFB, avec Fermeture par clé Double panneton 10 gorges degré B 

Armoire CLASSE « C » : du SGDN selon IGI 1300

- Reprendre les caractéristiques techniques de la série AFS, avec l'option :
Condamnation par combinaison à disques silencieuse « anti-manipulation » Groupe I.

ARMOIRE FORTE Classe « B » Défense : du SGDN selon IGI 1300

FABRICATION :

- En tôle d'acier de 2 mm - Epaisseur totale de la porte 70mm.
- Portes montées sur pivots extérieurs avec barre d'accrochage sur toute la hauteur.
- Protection renforcée (8 mm) des éléments de serrurerie avec blindage en acier spécial.



B 101

SERRURE :

- Pênes commandés par poignée. (trois en façade, un haut, un bas, diamètre 28 mm). s'engageant dans une gâche et protégés par une feuillure contre l'arrachement et l'enfoncement.
- La tringlerie de la porte de droite condamne la tringlerie de la porte gauche (pour les armoires à 2 portes).
- Condamnation par *combinaison à disques silencieuse « anti-manipulation » Groupe I, à brouillage automatique*, avec délateur auto protégé, contre les attaques mécaniques et thermiques.
- Changement de code protégé par serrure à barillet
- Compteur d'ouvertures, non réutilisable et protégé par le foncet.
- Plombage de la couverture de serrure.



B 102

EQUIPEMENT INTERIEUR :

- Tablettes pour dossiers suspendus réglables sur crémaillères.
- Trou de scellement sol.

| REFERENCES « Classe B » | Dimensions Extérieures | | | Dimensions Intérieures | | | Passage Libre | | Tablettes | Volume | Poids |
|----------------------------|------------------------|------|--------|------------------------|------|-----|---------------|------|-----------|--------|-------|
| | H | L | P | H | L | P | H | L | | | |
| B 61 (1porte) | 600 | 520 | 500+30 | 590 | 510 | 385 | 410 | 370 | 1 | 123 | 60 |
| B 81 (1porte) | 800 | 600 | 500+30 | 790 | 590 | 385 | 610 | 450 | 2 | 191 | 80 |
| B 101 (1porte) | 1000 | 650 | 500+30 | 990 | 640 | 385 | 820 | 490 | 2 | 260 | 100 |
| B 102 (2portes) | 1000 | 1200 | 500+30 | 990 | 1190 | 385 | 820 | 1040 | 2 | 483 | 150 |
| B 141 (1porte) | 1400 | 750 | 500+30 | 1390 | 740 | 385 | 1220 | 590 | 3 | 422 | 150 |
| B 171 (1porte) | 1700 | 750 | 500+30 | 1690 | 740 | 385 | 1520 | 590 | 4 | 513 | 160 |
| B 172 (2portes) | 1700 | 900 | 500+30 | 1690 | 890 | 385 | 1520 | 740 | 4 | 616 | 170 |
| B 1951 (1porte) | 1950 | 750 | 500+30 | 1940 | 740 | 385 | 1770 | 590 | 5 | 588 | 180 |
| B 1952 (2portes) | 1950 | 1000 | 500+30 | 1940 | 990 | 385 | 1770 | 840 | 5 | 787 | 210 |
| B 1953 (2portes) | 1950 | 1200 | 500+30 | 1940 | 1190 | 385 | 1770 | 1040 | 5 | 946 | 230 |



SIEGE SOCIAL - USINE
80210 VALINES
Tel 03.22.30.38.10 - Fax 03.22.26.41.57
Mail : valines@forestier-petitjean.com
SITE INTERNET : www.forestier-petitjean.com

SERVICE COMMERCIAL EXPOSITION
66, rue de Richelieu 75002 Paris
Tel 01.42.97.48.01 - Fax 01.49.27.93.98
Mail : paris@forestier-petitjean.com

COFFRE FORT Classe A :

PROTECTION :

- Paroi de 60mm, Porte : 60mm, Epaisseur totale 120mm

PORTE :

- Montée sur pivots extérieurs, ouverture à 180° avec ancrage sur toute la hauteur côté pivots.

SERRURE :

- Pênes commandés par poignée. (deux en façade, un haut, un bas, diamètre 28 mm).
- Condamnation par une serrure à clé à garnitures variables + combinaison à disques silencieuse « anti-manipulation » Groupe I, à brouillage automatique, avec délateur auto protégé, contre les attaques mécaniques et thermiques.
- Changement de code protégé par serrure à barillet
- Compteur d'ouvertures, non réutilisable et protégé par le foncet.
- Plombage de la couverture de serrure.

EQUIPEMENT INTERIEUR :

- Tablettes pour dossiers suspendus réglables sur crémaillères.
- Trou de scellement sol & Dos



| REFERENCES « Classe A » | Dimensions Extérieures | | | Dimensions Intérieures | | | Passage Libre | | Tablettes | Volume | Poids |
|----------------------------|------------------------|-----|--------|------------------------|-----|-----|---------------|-----|-----------|--------|-------|
| | H | L | P | H | L | P | H | L | | | |
| AG 60 BA | 600 | 520 | 460+30 | 460 | 400 | 270 | 440 | 330 | 1 | 50 | 230 |
| AG 80 BA | 800 | 600 | 480 | 660 | 480 | 290 | 640 | 410 | 2 | 92 | 330 |
| AG 100 BA | 1000 | 650 | 550 | 860 | 530 | 360 | 840 | 460 | 2 | 165 | 460 |
| AG 120 BA | 1200 | 700 | 550 | 1060 | 580 | 360 | 1040 | 510 | 2 | 221 | 560 |
| AG 140 BA | 1400 | 750 | 650 | 1260 | 630 | 460 | 1240 | 560 | 3 | 365 | 770 |



SIEGE SOCIAL - USINE
80210 VALINES
Tel 03.22.30.38.10 - Fax 03.22.26.41.57
Mail : valines@forestier-petitjean.com
SITE INTERNET : www.forestier-petitjean.com

SERVICE COMMERCIAL EXPOSITION
66, rue de Richelieu 75002 Paris
Tel 01.42.97.48.01 - Fax 01.49.27.93.98
Mail : paris@forestier-petitjean.com

COFFRE A CLES Défense :

PROTECTION :

- Porte Acier 8mm avec feuillure de protection.
- caisse Acier 4mm

PORTE :

- Montée sur pivots intérieurs, ouverture à 90° avec ancrage sur toute la hauteur côté pivots.

SERRURE :

- Pênes commandés par poignée.
- Condamnation par une combinaison à disques silencieuse « anti-manipulation » Groupe I, à brouillage automatique.
- Changement de code protégé par serrure à barillet
- Compteur d'ouvertures, non réutilisable et protégé par le foncet.
- Plombage de la couverture de serrure.

EQUIPEMENT INTERIEUR :

- Barrettes fixes pour accrochage des clés.
- Fente de dépôt avec système anti-pêche
- Trou de scellement sol & Dos

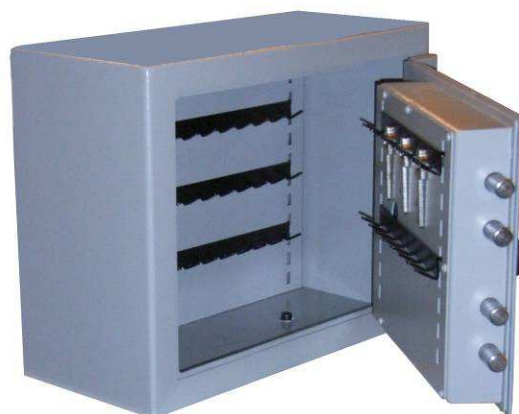

| REFERENCES | Dimensions Extérieures | | | Capacité | Volume | Poids |
|------------|------------------------|-----|-----|----------|--------|-------|
| | H | L | P | | | |
| CC 50 BA | 350 | 450 | 200 | 50 | 32 | 36 |
| CC 70 BA | 400 | 450 | 150 | 70 | 27 | 25 |



SIEGE SOCIAL - USINE

80210 VALINES

Tel 03.22.30.38.10 - Fax 03.22.26.41.57

Mail : valines@forestier-petitjean.com

SITE INTERNET : www.forestier-petitjean.com

SERVICE COMMERCIAL EXPOSITION

66, rue de Richelieu 75002 Paris

Tel 01.42.97.48.01 - Fax 01.49.27.93.98

Mail : paris@forestier-petitjean.com



Compteur Totaliseur :

Compteur d'ouverture infalsifiable, aucune remise à zéro possible, celui-ci est protégé par le foncet de porte plombée. Compteur à 5 chiffres.

Vis de transport :

Blocage du délateur empêchant tous risques de condamnation lors d'un quelconque transport



Clé batteuse :

Condamnation de l'accès au trou de changeur

Plombage :

Plombage du foncet interdisant l'accès aux organes de serrurerie



Identification du produit par une plaque signalétique rivetée sur le bâti et sur la porte comportant le numéro de série

Pênes commandés par poignée :

3 en façade, 1 haut et 1 bas, $\phi 28\text{mm}$, s'engageant dans une gâche et protégés par une feuillure contre l'arrachement et l'enfoncement



Combinaison à disques S&G silencieuse « anti-manipulation » Groupe I avec délateur auto protégé contre les attaques mécaniques et thermiques

Serrure à clé :

Condamnation par une serrure à clé à garnitures variables





COFFRES-FORTS
forestier
MAISON FONDÉE EN 1850



PETITJEAN
HAFFNER AÎNÉ

SIEGE SOCIAL - USINE

80210 VALINES

Tel 03.22.30.38.10 - Fax 03.22.26.41.57

Mail : valines@forestier-petitjean.com

SITE INTERNET : www.forestier-petitjean.com

SERVICE COMMERCIAL EXPOSITION

66, rue de Richelieu 75002 Paris

Tel 01.42.97.48.01 - Fax 01.49.27.93.98

Mail : paris@forestier-petitjean.com



B 1952



B 102



B 1953



B 1953



B 141



COFFRES-FORTS
forestier
MAISON FONDÉE EN 1850

DEPOT CONSIGNE COMMERCANT et compartiments de location





SIEGE SOCIAL - USINE
80210 VALINES
Tel 03.22.30.38.10 - Fax 03.22.26.41.57
Mail : valines@forestier-petitjean.com
SITE INTERNET : www.forestier-petitjean.com



**PETITJEAN
HAFFNER AÎNÉ**

SERVICE COMMERCIAL EXPOSITION
66, rue de Richelieu 75002 Paris
Tel 01.42.97.48.01 - Fax 01.49.27.93.98
Mail : paris@forestier-petitjean.com

DEPOT CONSIGNE COMMERCANT agréé CAMCA

« COTE BANQUE »

Fabrication :

Armoire Forte de sécurité : construction en tôle d'acier de 20/10e suivant une conception technique dérivée des coffres forts.

- Epaisseur totale de la porte 70mm.
- Portes montées sur pivots extérieurs avec barre d'accrochage sur toute la hauteur.
- 4 Trous de scellement au sol.

Serrure :

- Pênes de diamètre 28 mm commandés par poignée. (Trois en façade, un haut et un bas)
- Condamnation par serrure de haute sécurité à clé double panneton 10 gorges

Réf. : FF07PAG degré B E 

- Options : - Serrure avec Clavier électronique,
 - Horo 1500,
 - Horo 2500,
 - Combinaison à disques (1.000.000 codes) avec ou sans clé.
- **Combinaison 4 tubes compteurs (160.000 codes).**

« COTE COMMERCANT »

Fabrication :

- Façade plate acier 6mm.
- Porte montée sur pivot intérieur, ouverture 90°.

Serrure :

- Fermeture par Serrure FF à cylindre de Haute Sûreté européen protégé contre le perçage et l'arrachement et disposant d'une carte de propriété. (cf. photo ci-dessous).

- Options : - Clé non prisonnière à l'ouverture
 - Clé passe-partout,
 - Dépôt par Cylindre (70x260x260) (DFC), Hauteur armoire : 2050

Serrure 9x9 Forestier à demi cylindre européen.
Clé prisonnière à l'ouverture.
Pêne épaisseur 8 mm.



OPTION DCC CEN I Agréé CAMCA

Fabrication

- Façade plate acier 8mm. Référence : DCC 8-10, DCC 8-20, DCC 8-30...
- Feuillure de protection tout autour de la porte.
- Porte montée sur pivot intérieur, ouverture 90°.

Serrure :

- Fermeture par serrure à clé Double Panneton 10 gorges Réf. : FF07PAG degré B



- Pont arrière de protection anti enfoncement sur chaque serrure de compartiment



SIEGE SOCIAL - USINE

80210 VALINES

Tel 03.22.30.38.10 - Fax 03.22.26.41.57

Mail : valines@forestier-petitjean.com

SITE INTERNET : www.forestier-petitjean.com

SERVICE COMMERCIAL EXPOSITION

66, rue de Richelieu 75002 Paris

Tel 01.42.97.48.01 - Fax 01.49.27.93.98

Mail : paris@forestier-petitjean.com



DCC 20 Cases



DCC 20 Cases



DCC 20 Cases



DCC 10 Cases



DCC 20 Cases



DCC 30 Cases



DCC 20 Cases DFC
H.L.P.: 2050x850x500



| REFERENCES | Dimensions Extérieures | | | Compartiments | | Passage libre | | | Poids |
|-------------------------------------|------------------------|------|------------|---------------|-----|-----------------------------|-----|-----|-------|
| | H | L | P | H | L | H | L | P | |
| DCC 6-10 Cases | 1850 | 450 | 500+ 30 | 125 | 440 | N° 1 : 75 N° 2 à 10 : 95 | 280 | 350 | 175 |
| DCC 6-12 Cases | 2000 | 350 | 600+ 30 | 105 | 265 | N° 1 : 75 N° 2 à 10 : 95 | 215 | 450 | 190 |
| DCC 6-18 Cases avec tiroir de dépôt | 2000 | 650 | 600+ 30 | 105 | 250 | N° 1 : 75 N° 2 à 10 : 95 | 200 | 350 | 250 |
| DCC 6-20 Cases | 1850 | 850 | 500+ 30 | 125 | 410 | N° 1 : 75 N° 2 à 10 : 95 | 280 | 350 | 265 |
| DCC 6-30 Cases | 1850 | 1200 | 500+ 30 | 125 | 380 | N° 1 : 75 N° 2 à 10 : 95 | 269 | 350 | 390 |
| DCC 6-40 Cases | 1850 | 1450 | 500+ 30 | 125 | 360 | N° 1 : 75 N° 2 à 10 : 95 | 269 | 350 | 450 |



COFFRES-FORTS
Forestier
MAISON FONDÉE EN 1850

SIEGE SOCIAL - USINE

80210 VALINES

Tel 03.22.30.38.10 - Fax 03.22.26.41.57

Mail : valines@forestier-petitjean.com

SITE INTERNET : www.forestier-petitjean.com



PETITJEAN
HAFFNER AÎNÉ

SERVICE COMMERCIAL EXPOSITION

66, rue de Richelieu 75002 Paris

Tel 01.42.97.48.01 - Fax 01.49.27.93.98

Mail : paris@forestier-petitjean.com



Coffre DVS avec 4
compartiments de
DCC en partie haute



DCC 20



DCC 20



DCC 30



COFFRES-FORTS
Forestier
MAISON FONDÉE EN 1850



PETITJEAN
HAFFNER AÎNÉ

SIEGE SOCIAL - USINE

80210 VALINES

Tel 03.22.30.38.10 - Fax 03.22.26.41.57

Mail : valines@forestier-petitjean.com

SITE INTERNET : www.forestier-petitjean.com

SERVICE COMMERCIAL EXPOSITION

66, rue de Richelieu 75002 Paris

Tel 01.42.97.48.01 - Fax 01.49.27.93.98

Mail : paris@forestier-petitjean.com



DCC 12



DCC 18 Tiroir



DCC 10



DCC 40



DCC 40



DCC 20 + DCC40



COFFRES-FORTS
Forestier
MAISON FONDÉE EN 1850



PETITJEAN
HAFFNER AÎNÉ

SIEGE SOCIAL - USINE

80210 VALINES

Tel 03.22.30.38.10 - Fax 03.22.26.41.57

Mail : valines@forestier-petitjean.com

SITE INTERNET : www.forestier-petitjean.com

SERVICE COMMERCIAL EXPOSITION

66, rue de Richelieu 75002 Paris

Tel 01.42.97.48.01 - Fax 01.49.27.93.98

Mail : paris@forestier-petitjean.com



DCC 18 + TIROIR DEPOT
FACIA d'Habillage rapporté



DCC 8 + TIROIR DEPOT
FACIA d'Habillage Intégré
+ Dépôt reçu



COFFRES-FORTS
Forestier
MAISON FONDÉE EN 1850



PETITJEAN
HAFFNER AÎNÉ

SIEGE SOCIAL - USINE

80210 VALINES

Tel 03.22.30.38.10 - Fax 03.22.26.41.57

Mail : valines@forestier-petitjean.com

SITE INTERNET : www.forestier-petitjean.com

SERVICE COMMERCIAL EXPOSITION

66, rue de Richelieu 75002 Paris

Tel 01.42.97.48.01 - Fax 01.49.27.93.98

Mail : paris@forestier-petitjean.com

DEPOT CONSIGNE « INTELLIGENT »

1) Ouverture des compartiments par Carte à puce ou par Control D'accès Badge

Système électronique permettant la gestion de plusieurs **compartiments locatifs**.

Chaque client se voit remettre une carte à puce qui lui permettra d'accéder au compartiment qui lui est attribué pour une plage d'horaire spécifiée.

Cette carte est valable qu'une seule fois. Si le client ne vient pas récupérer les fonds qui lui sont destinés, la carte sera désactivée automatiquement par le dispositif électronique.

La programmation des cartes se fera en amont par le banquier via un logiciel informatique pour chaque passage d'un client.

Autre possibilité ; Programmation des compartiments en fonction de la carte bancaire d'un utilisateur de la banque, le client possèdera un compartiment qui lui sera propre. La carte remplacera ainsi la clé habituelle.

La porte s'ouvre automatiquement après le retrait de la carte

2) Ouverture des compartiments par serrure à clavier électronique

Possibilité de condamnation des compartiments par des serrures à clavier électronique

1 code maître réservé au banquier

1 code utilisateur destiné au client du compartiment bancaire

Ou possibilité d'avoir un code utilisateur valable une seule fois, qui s'efface automatiquement après le passage du client.

Ceci implique la programmation à chaque fois par le banquier d'un nouveau code, l'avantage est que le casier peut être attribué à plusieurs utilisateurs consécutifs.



DCC 20 Coté client avec lecteur de Badge control d'accès



DCC 20 coté intérieur



COFFRES-FORTS
forestier
MAISON FONDÉE EN 1850

SIEGE SOCIAL - USINE

80210 VALINES

Tel 03.22.30.38.10 - Fax 03.22.26.41.57

Mail : valines@forestier-petitjean.com

SITE INTERNET : www.forestier-petitjean.com



PETITJEAN
HAFFNER AINÉ

SERVICE COMMERCIAL EXPOSITION

66, rue de Richelieu 75002 Paris

Tel 01.42.97.48.01 - Fax 01.49.27.93.98

Mail : paris@forestier-petitjean.com

*Retraits et dépôts effectués manuellement
ou par carte bancaire*





COMPARTIMENTS DE LOCATION POUR BANQUES HOTELS

FABRICATION :

- Caisse en tôle d'acier de 4 mm
- Porte en tôle d'acier de 6 mm d'épaisseur.
- Porte montée sur pivots intérieurs avec ancrage côté pivots.
- Trou de scellement sol et dos.
- Compartiments numéroté en inox brossé gravé laser.

SERRURE :

- Serrure de haute sécurité à 10 gorges double panneton degré B EA2P à clé prisonnière. (Réf. : FF07PAG)
- Deux clés par serrure. (Clé reproduite sur numéro)

OPTIONS :

- Façade plate en 8 mm, porte montée sur pivot intérieur, ouverture 90° CEN 1 – Pont Anti enfoncement sur la serrure
- Serrure de compartiment (client) + serrure de contrôle pour la banque (besoin des 2 personnes en présence pour pouvoir effectuer l'ouverture

Clé client double panneton 10 gorges degré B A2P sur numéro

Clé Banque (contrôle) double panneton 10 gorges sur numéro identique à tous les compartiments

Pêne des serrures : Largeur 25.4 mm épaisseur 11 mm condamnant la porte du compartiment

Numérotation inox sur les compartiments, clés numérotés

- Trous latéraux pour assemblage des colonnes.
- Casier intérieur amovible.



| REFERENCES | Dimensions Extérieures | | | Dimensions Intérieures | | | Passage Libre | | Poids |
|-------------------|------------------------|-----|-----|------------------------|-----|-----|---------------|-----|-------|
| | H | L | P | H | L | P | H | L | |
| C 1 Case | 2050 | 330 | 500 | 1990 | 320 | 440 | 1970 | 230 | 125 |
| C 2 Cases | 2050 | 330 | 500 | 990 | 320 | 440 | 970 | 230 | 128 |
| C 4 Cases | 2050 | 330 | 500 | 490 | 320 | 440 | 470 | 230 | 133 |
| C 6 Cases | 2050 | 330 | 500 | 330 | 320 | 440 | 300 | 230 | 138 |
| C 8 Cases | 2050 | 330 | 500 | 240 | 320 | 440 | 220 | 230 | 144 |
| C 10 Cases | 2050 | 330 | 500 | 190 | 320 | 440 | 170 | 230 | 149 |
| C 12 Cases | 2050 | 330 | 500 | 160 | 320 | 440 | 140 | 230 | 155 |
| C 14 Cases | 2050 | 330 | 500 | 140 | 320 | 440 | 110 | 230 | 160 |
| C 16 Cases | 2050 | 330 | 500 | 120 | 320 | 440 | 90 | 230 | 165 |
| C 18 Cases | 2050 | 330 | 500 | 110 | 320 | 440 | 80 | 230 | 170 |



COFFRES-FORTS
forestier
MAISON FONDÉE EN 1850



PETITJEAN
HAFFNER AÎNÉ

SIEGE SOCIAL - USINE

80210 VALINES

Tel 03.22.30.38.10 - Fax 03.22.26.41.57

Mail : valines@forestier-petitjean.com

SITE INTERNET : www.forestier-petitjean.com

SERVICE COMMERCIAL EXPOSITION

66, rue de Richelieu 75002 Paris

Tel 01.42.97.48.01 - Fax 01.49.27.93.98

Mail : paris@forestier-petitjean.com



2 Colonnes jumelées : 1 colonne panachée « 1C12 + 4C8 + 2C6 » et 1 colonne « C12 »



*3 Colonnes jumelées :
2 colonnes panachées « 4C10 + 4 C14
1 colonne : 4 C 4*

*3 Colonnes jumelées :
2 colonnes panachées « 4C10 + 4 C14
1 colonne : 4 C 4*





COFFRES-FORTS
forestier
MAISON FONDÉE EN 1850

SIEGE SOCIAL - USINE
80210 VALINES
 Tel 03.22.30.38.10 - Fax 03.22.26.41.57
 Mail : valines@forestier-petitjean.com
 SITE INTERNET : www.forestier-petitjean.com



PETITJEAN
HAFFNER AINÉ

SERVICE COMMERCIAL EXPOSITION
 66, rue de Richelieu 75002 Paris
 Tel 01.42.97.48.01 - Fax 01.49.27.93.98
 Mail : paris@forestier-petitjean.com



Colonne 10 C10



Colonne
 1 C16+4 C 8+2 C 6



Colonne Base DCC 30
 H 1850 L 1200 P 500





COFFRES-FORTS
Forestier
MAISON FONDÉE EN 1850



PETITJEAN
HAFFNER AÎNÉ

SIEGE SOCIAL - USINE

80210 VALINES

Tel 03.22.30.38.10 - Fax 03.22.26.41.57

Mail : valines@forestier-petitjean.com

SITE INTERNET : www.forestier-petitjean.com

SERVICE COMMERCIAL EXPOSITION

66, rue de Richelieu 75002 Paris

Tel 01.42.97.48.01 - Fax 01.49.27.93.98

Mail : paris@forestier-petitjean.com

Colonne Panachées de 97 compartiments CEN 1

Façade de protection en 8 mm + Pont anti enfoncement sur serrure

Serrure à clé Double Panneton FF07PAG + Serrure Clé D.P. de contrôle Forestier





COFFRES-FORTS
forestier
MAISON FONDÉE EN 1850

SIEGE SOCIAL - USINE
80210 VALINES
Tel 03.22.30.38.10 - Fax 03.22.26.41.57
Mail : valines@forestier-petitjean.com
SITE INTERNET : www.forestier-petitjean.com



PETITJEAN
HAFFNER AÎNÉ

SERVICE COMMERCIAL EXPOSITION
66, rue de Richelieu 75002 Paris
Tel 01.42.97.48.01 - Fax 01.49.27.93.98
Mail : paris@forestier-petitjean.com

ARMOIRE POUR ECLAIRAGE PUBLIC

- Référence : AE 120

- Dimensions Extérieures : H : 1200mm L : 700 mm P : 300+30mm
- Passage libre : H : 1520 mm L : 740mm
- Fabrication du produit en Acier Electro-zingué, 1.5 mm d'épaisseur
- Armoire à deux portes indépendante.
- 1 Porte pivot à Droite + 1 petite porte inclus à l'intérieur de la grande, avec emplacement prévue identique au modèle
- 1 Porte Pivot à Gauche
- Porte ouverture ~110°, maintien de porte ouverture prévue, démontage des portes rapidement avec système à ressort à l'intérieur des portes
- Séparation fixe entre les deux portes donnant deux volumes distincts
- Volume : 250 Litres
- Poids : 50 Kg
- Trou de scellement au sol.



- Serrure : Fermeture des portes par Batteuse "EDF" manœuvrable par triangle 11mm sur les 2 portes principales

- + Pattes de fixations prévues pour pouvoir accueillir un cadenas sur les 3 portes

- Equipement :

- 2 grilles d'aération (1 en Haut côté Gauche, la 2nd en bas-côté droit) permettant une circulation d'air
- 2 plaques en contreplaqué épaisseur 8mm vissé à l'intérieur avec trous spécifique dans le panneau Gauche suivant votre demande.
- Trou diamètre 16 porte droite pour pouvoir accueillir une LED
- Fond haut Plié spécifiquement pour garantir une évacuation des eaux
- 6 trous de scellement suivant cotes données (nous donner un support pour vérification de la 1ere Armoire))
- Fourniture et pose de 2 tresses de masse reliant les portes à la caisse de l'armoire
- 2 pates de fixation prévue à l'arrière de la petite boîte (petite porte) permettant de fixer le rail DIN à l'arrière de la petite porte.
- 2 pates de maintien spécifique pour permettre de maintenir les portes ouvertes
- Sous couche en Apprêt PRIMAIRE EPOXY PHOSPHATE DE ZINC
- Couche de Finition en peinture Polyuréthane brillante 60 Peinture Lisse RAL 1013- 6003 – 6005
- socle béton avec 6 trous de fixation filetés





COFFRES-FORTS
forestier
MAISON FONDÉE EN 1850

SIEGE SOCIAL - USINE
80210 VALINES
Tel 03.22.30.38.10 - Fax 03.22.26.41.57
Mail : valines@forestier-petitjean.com
SITE INTERNET : www.forestier-petitjean.com



**PETITJEAN
HAFFNER AÎNÉ**

SERVICE COMMERCIAL EXPOSITION
66, rue de Richelieu 75002 Paris
Tel 01.42.97.48.01 - Fax 01.49.27.93.98
Mail : paris@forestier-petitjean.com



Grille de
Ventilation
latérale
naturelle





ff **COFFRES-FORTS**
forestier
MAISON FONDÉE EN 1850

ARMOIRES FORTES

- **IGNIFUGÉES**
- **REFRACTAIRES**
- **INFORMATIQUES**





SIEGE SOCIAL - USINE
80210 VALINES
Tel 03.22.30.38.10 - Fax 03.22.26.41.57
Mail : valines@forestier-petitjean.com
SITE INTERNET : www.forestier-petitjean.com

SERVICE COMMERCIAL EXPOSITION
66, rue de Richelieu 75002 Paris
Tel 01.42.97.48.01 - Fax 01.49.27.93.98
Mail : paris@forestier-petitjean.com

ARMOIRE FORTE DE SECURITE **IGNIFUGEE & REFRACTAIRE**

FABRICATION :

- Ces armoires sont destinées à protéger les documents vitaux des entreprises commerciales, industrielles ou des particuliers (comptabilité, dossiers clients, contrats ...) contre les risques d'incendie.

- Les parois de 60 mm sont garnies d'un isolant spécial contre la calcination.

- Les AFS I, Armoires Fortes de Sécurité Ignifugées sont conçues suivant la norme 4102 DIN (protection ½ heure).

- Les AFR, Armoires Fortes Réfractaires ayant subi avec succès les essais officiels du bâtiment à Champs-sur-Marne, suivant Procès-verbal N° 64-1829 du CSTB. Test CSTB Protection Papier 1 heure.

- Construction en tôle d'acier de 20/10e suivant une conception technique dérivée des coffres forts.

- Portes de 120 mm d'épaisseur. Feuillures de protection et profil d'ancrage côté pivots sur toute la hauteur.

SERRURE :

- Pênes de diamètre 28 mm commandés par poignée. (Trois en façade, un haut et un bas) ; (pênes haut et bas sur porte de gauche pour les modèles à deux portes commandés par poignée avec inter-condamnation des tringleries).

- Serrure de haute sécurité à 10 gorges double panneton degré B E  à clé prisonnière. (Réf. : FF07PAG)

OPTIONS :

- *Combinaison à 4 tubes compteurs (160.000 codes).*

- Combinaison à disques (1.000.000 codes) sans clé.

- Clavier électronique.

EQUIPEMENT INTERIEUR :

- Tablettes pour dossiers suspendus (entraxe 330) réglables sur crémaillères.

- L'équipement peut être complété sur demande par l'adjonction de :

- o Coffret intérieur.
- o Coffre-fort de la série AG (27-40).
- o Armoire Informatique *I125 I530*. fixée à l'intérieur. (Prof de l'armoire = 700mm)
- o Tablettes ou tiroirs sur glissières télescopiques.
- o Cadre sur glissières télescopiques.
- o Séparation verticale.
- o Râteliers pour bandes magnétiques, cassettes vidéo.
- o Râteliers pour armes.



COFFRES-FORTS
forestier
MAISON FONDÉE EN 1850



PETITJEAN
HAFFNER AÎNÉ

SIEGE SOCIAL - USINE

80210 VALINES

Tel 03.22.30.38.10 - Fax 03.22.26.41.57

Mail : valines@forestier-petitjean.com

SITE INTERNET : www.forestier-petitjean.com

SERVICE COMMERCIAL EXPOSITION

66, rue de Richelieu 75002 Paris

Tel 01.42.97.48.01 - Fax 01.49.27.93.98

Mail : paris@forestier-petitjean.com



AFR 100 / 120



AFSi 210



AFR 195/100 + Armoire informatique

| REFERENCES | | DIMENSIONS EXTERIEURES | | | DIMENSIONS INTERIEURES | | | PASSAGE LIBRE | | DEVELOPPEMENT DE LA PORTE | | TABLETTES | VOLUME | POIDS | |
|------------|-------------|------------------------|------|--------|------------------------|------|-----|---------------|------|---------------------------|------------------------|-----------|--------|-----------|-----|
| AFS « i » | AFR | H | L | P | H | L | P | H | L | Ouverture Porte à 90° | Ouverture Porte à 180° | | | AFS « i » | AFR |
| AFS i.22 | AFR 40/52 | 400 | 520 | 400+30 | 260 | 400 | 185 | 240 | 330 | 400 + 410 | 520 + 320 | 1 | 22 | 55 | 70 |
| AFS i.50 | AFR 60/52 | 600 | 520 | 460+30 | 460 | 400 | 245 | 440 | 330 | 460 + 410 | 520 + 320 | 1 | 50 | 75 | 115 |
| AFS i.90 | AFR 80/60 | 800 | 600 | 480+30 | 660 | 480 | 265 | 640 | 410 | 480 + 490 | 600 + 400 | 1 | 90 | 105 | 155 |
| AFS i.210 | AFR 100/65 | 1000 | 650 | 600+30 | 860 | 530 | 385 | 840 | 460 | 600 + 530 | 650 + 450 | 2 D.S | 210 | 155 | 205 |
| AFS i.425 | AFR 100/120 | 1000 | 1200 | 600+30 | 860 | 1080 | 385 | 840 | 1010 | 600+610 | 600+560 | 2 D.S | 425 | 225 | 255 |
| AFS i.365 | AFR 140/75 | 1400 | 750 | 600+30 | 1260 | 630 | 385 | 1240 | 560 | 600 + 640 | 750 + 550 | 3 D.S | 365 | 235 | 265 |
| AFS i.560 | AFR 170/90 | 1700 | 900 | 600+30 | 1560 | 780 | 385 | 1540 | 710 | 600+460 | 600+410 | 4 D.S | 560 | 275 | 325 |
| AFS i.730 | AFR 195/100 | 1950 | 1000 | 600+30 | 1810 | 880 | 385 | 1790 | 810 | 600+510 | 600+460 | 5 D.S | 730 | 345 | 385 |
| AFS i.900 | AFR 195/120 | 1950 | 1200 | 600+30 | 1810 | 1080 | 385 | 1790 | 1010 | 600+610 | 600+560 | 5 D.S | 900 | 395 | 435 |



COFFRES-FORTS
forestier
MAISON FONDÉE EN 1850



PETITJEAN
HAFFNER AÎNÉ

SIEGE SOCIAL - USINE

80210 VALINES

Tel 03.22.30.38.10 - Fax 03.22.26.41.57

Mail : valines@forestier-petitjean.com

SITE INTERNET : www.forestier-petitjean.com

SERVICE COMMERCIAL EXPOSITION

66, rue de Richelieu 75002 Paris

Tel 01.42.97.48.01 - Fax 01.49.27.93.98

Mail : paris@forestier-petitjean.com



AFS i 900



AFS i 900

*8 Tiroirs télescopique, Tablette Fixe en Haut
Et tablette réglable en partie Basse*



AFR 195/120



*AFS i 365
tablettes télescopiques*



AFR 40/52



AFR 170/90 à 9 Tiroirs (1)



COFFRES-FORTS
forestier
MAISON FONDÉE EN 1850



PETITJEAN
HAFFNER AINÉ

SIEGE SOCIAL - USINE

80210 VALINES

Tel 03.22.30.38.10 - Fax 03.22.26.41.57

Mail : valines@forestier-petitjean.com

SITE INTERNET : www.forestier-petitjean.com

SERVICE COMMERCIAL EXPOSITION

66, rue de Richelieu 75002 Paris

Tel 01.42.97.48.01 - Fax 01.49.27.93.98

Mail : paris@forestier-petitjean.com

ARMOIRE INFORMATIQUE

Caractéristiques:

- Haute protection contre le feu: de 60 minutes jusqu'à 120 minutes selon les modèles dans des conditions d'expositions à **une température constante de 1000°C.**
- Caisson intérieur supplémentaire en panneaux de particules mélaminés et de protections spécifiques qui jouent le rôle d'isolant thermique.
- Les joints du caisson et les feuillures de la porte extérieure assurent l'hermétisme aux liquides, à l'air, à la vapeur et à la fumée.
- Protection contre les champs magnétiques et les phénomènes électrostatiques

| Références | Résistance s au feu (en min) | Dimensions Extérieures | | | Dimensions Intérieures | | | Tablettes | Volume | Poids |
|------------|------------------------------------|------------------------|-----|-----|------------------------|-----|-----|---------------|--------|-------|
| | | H | L | P | H | L | P | | | |
| i 125 | 60 | 420 | 355 | 435 | 216 | 156 | 165 | 1 | 7 | 45 |
| i 530 | | 525 | 405 | 440 | 306 | 196 | 165 | 1 | 12 | 65 |
| i 070 | 90 | 700 | 500 | 500 | 406 | 271 | 195 | 2 | 27 | 120 |
| i 825 | 120 | 830 | 690 | 720 | 485 | 400 | 405 | 1 + 2 Tiroirs | 80 | 265 |
| i 120 | | 1220 | 690 | 720 | 875 | 400 | 405 | 1 + 4 Tiroirs | 145 | 355 |
| i 130 | | 1445 | 690 | 720 | 1100 | 400 | 405 | 1 + 5 tiroirs | 180 | 480 |

Condamnation : Serrure à clé (Option : clavier Electronique)

Capacité

| Modèles | 3.5" | 4mm | 8mm | CD | DLT | LTO | ZIP | Micro Film | Streamer |
|---------|------|------|-----|-----|-----|-----|------|---------------|----------|
| i 125 | 206 | 74 | 33 | 30 | 16 | 22 | 48 | 24 | 49 |
| i 530 | 382 | 150 | 54 | 53 | 20 | 36 | 96 | 42 | 88 |
| i 070 | 612 | 201 | 126 | 87 | 62 | 96 | 192 | 88 | 192 |
| i 825 | 1808 | 580 | 825 | 282 | 126 | 171 | 342 | 153 | 475 |
| i 120 | 3616 | 1276 | 627 | 564 | 294 | 399 | 798 | 357 | 1045 |
| i 130 | 4972 | 1508 | 741 | 752 | 378 | 513 | 1026 | 459 | 1235 |



I 125



I 530



I 070



I 080



I 825



I 130



COFFRES-FORTS
forestier
MAISON FONDÉE EN 1850



PETITJEAN
HAFFNER AINÉ

SIEGE SOCIAL - USINE

80210 VALINES

Tel 03.22.30.38.10 - Fax 03.22.26.41.57

Mail : valines@forestier-petitjean.com

SITE INTERNET : www.forestier-petitjean.com

SERVICE COMMERCIAL EXPOSITION

66, rue de Richelieu 75002 Paris

Tel 01.42.97.48.01 - Fax 01.49.27.93.98

Mail : paris@forestier-petitjean.com

MEUBLE TIROIRS

Caractéristiques:

- Haute protection contre le feu: résistance de 60 minutes dans des conditions d'expositions à **une température constante de 1000°C.**
- Corps monobloc en acier
- Armoires munie de 2 ou 4 tiroirs sur rails coulissants.
- Chaque tiroir est isolé des autres et possède un crochet intérieur avec une position d'ouverture et de fermeture.
- Les supports sont ajustables pour les dossiers suspendus.
- Cette armoire est équipée de roulettes.

Condamnation : Serrure à clé (Option : clavier Electronique)

| Références | Résistance s au feu (en min) | Dimensions Extérieures | | | Dimensions tiroir | | | Tiroirs | Volume | Poids |
|------------|------------------------------------|------------------------|-----|-----|-------------------|-----|-----|---------|--------|-------|
| | | H | L | P | H | L | P | | | |
| i 2000 | 60 | 820 | 528 | 675 | 254 | 384 | 505 | 2 | 99 | 145 |
| i 4000 | | 1500 | 528 | 675 | 254 | 384 | 505 | 4 | 197 | 266 |



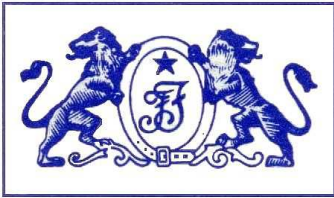

COFFRES-FORTS
Forestier
MAISON FONDÉE EN 1850

SERRURES & COMBINAISONS

**Serrure
A Clé Double Panneton**

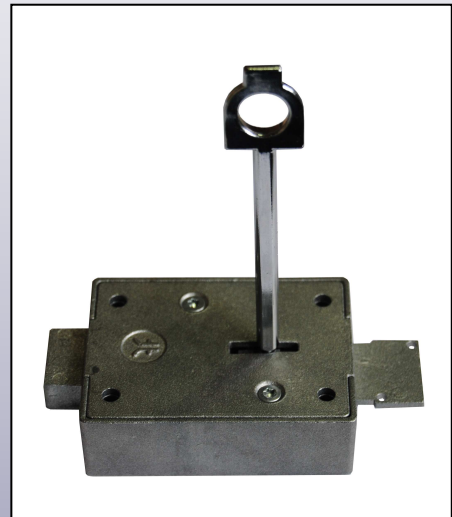

**Combinaison
Mécanique**





COFFRES-FORTS
forestier
MAISON FONDÉE EN 1850



PETITJEAN
HAFFNER AÎNÉ

SIEGE SOCIAL - USINE

80210 VALINES

Tel 03.22.30.38.10 - Fax 03.22.26.41.57

Mail : valines@forestier-petitjean.com

SITE INTERNET : www.forestier-petitjean.com

SERVICE COMMERCIAL EXPOSITION

66, rue de Richelieu 75002 Paris

Tel 01.42.97.48.01 - Fax 01.49.27.93.98

Mail : paris@forestier-petitjean.com

SERRURES ET COMBINAISONS « MECANIQUE »

SERRURE : FF07PAG « degré B E A2P » Norme EN 1300.

Clé double Panneton, 10 gorges, serrure suivant dimensions du module « magique », clé prisonnière.

Clé possédant un numéro afin de pouvoir la reproduire.

Attention : un ticket sera présent avec votre serrure lors de son acquisition, conservez-le avec précaution, celui-ci permettant la reproduction de la clé.

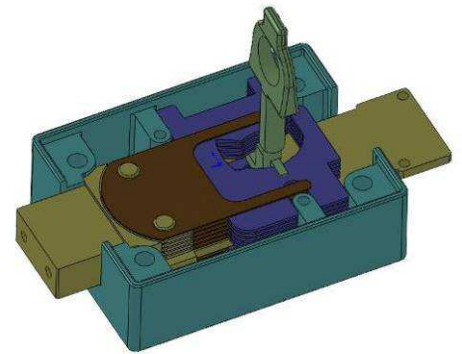
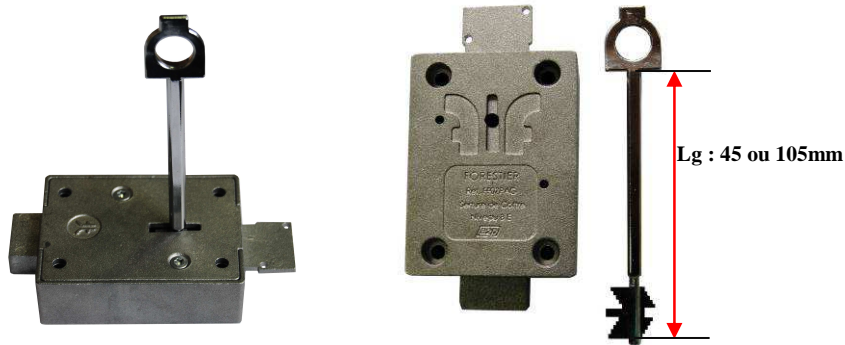

SERRURE : CDT 60 « degré B »

Clé Double Panneton, 14 gorges indépendantes

- Clé Non Prisonnière

Ebauche Clé Double Panneton
14 gorges

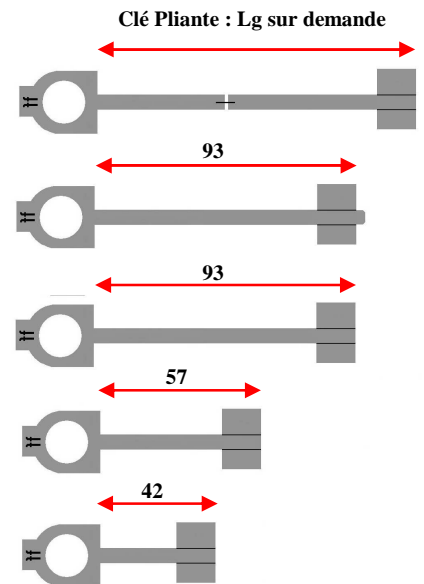

SERRURE : CDT 60

Clé Double Panneton, 14 gorges indépendantes

- Clé Prisonnière

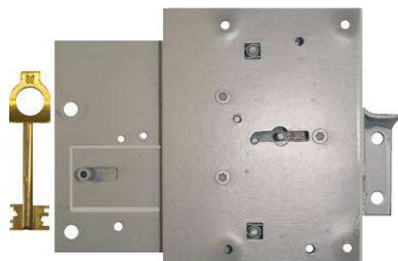

COMBINAISON : « 4 TC » Combinaison mécanique 4 tubes compteurs 160.000 Codes

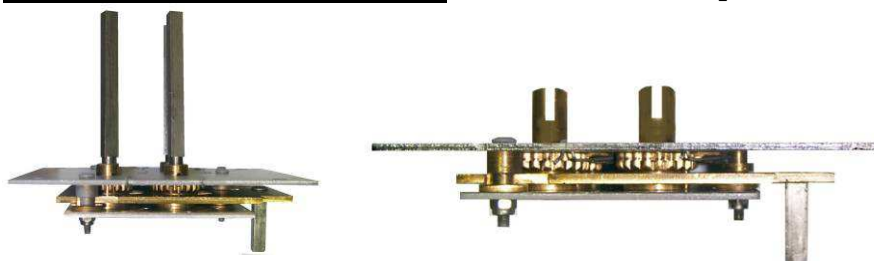

Clé de Changeur





COFFRES-FORTS
forestier
MAISON FONDÉE EN 1850



PETITJEAN
HAFFNER AÎNÉ

SIEGE SOCIAL - USINE

80210 VALINES

Tel 03.22.30.38.10 - Fax 03.22.26.41.57

Mail : valines@forestier-petitjean.com

SITE INTERNET : www.forestier-petitjean.com

SERVICE COMMERCIAL EXPOSITION

66, rue de Richelieu 75002 Paris

Tel 01.42.97.48.01 - Fax 01.49.27.93.98

Mail : paris@forestier-petitjean.com

SERRURE « 8/17 »

- 6 gorges indépendantes,
- Clé prisonnière

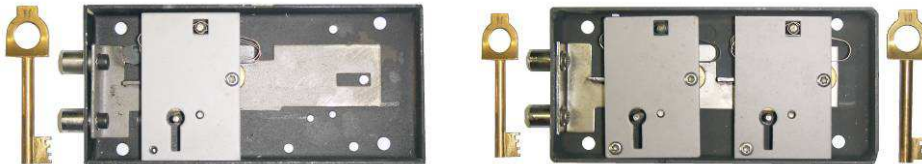

« Serrure 8/17 »

avec « Contrôle d'ouverture ».

Ebauche Clé Simple Panneton

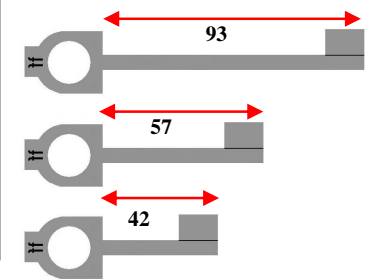

SERRURES A POMPE

POMPE FF 6 Garnitures

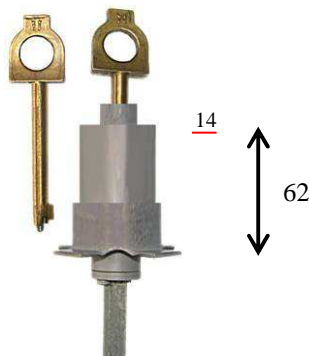

Pompe et Gorges FF 12 Garnitures

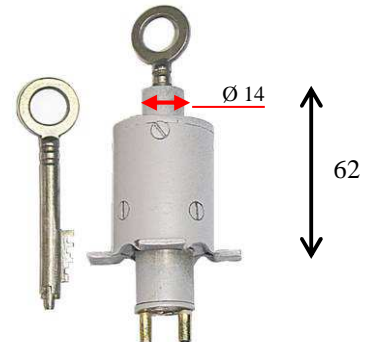
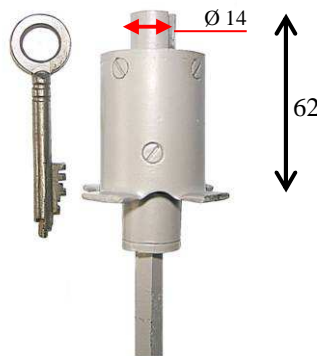

POMPE HELICE – 6 Garnitures Hauteur 45, 50, 55, 60, 65, 70 mm

Hauteur de 45 à 90 mm

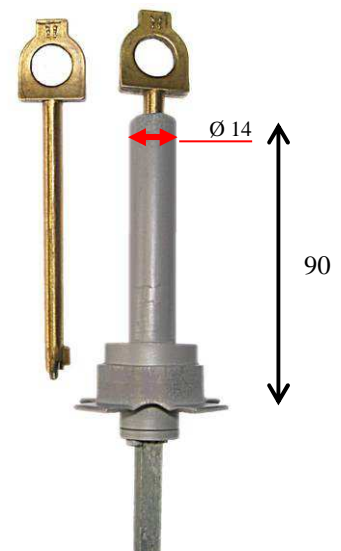
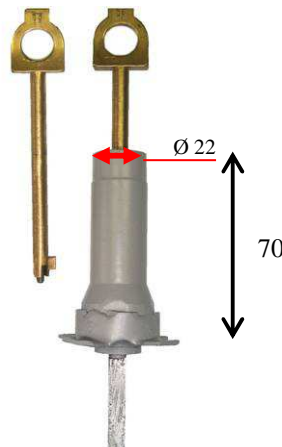
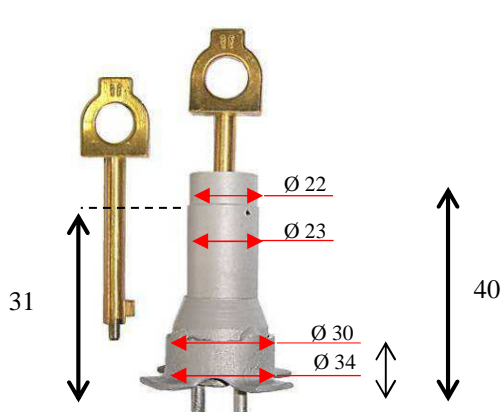

Penser à préciser le type d'entraînement :

Carré de 7mm ou pour 2 ergots (tiges) diamètre 5mm, entre axe 13mm

Si pas précisé par défaut : type carré



SIEGE SOCIAL - USINE
 80210 VALINES
 Tel 03.22.30.38.10 - Fax 03.22.26.41.57
 Mail : valines@forestier-petitjean.com
 SITE INTERNET : www.forestier-petitjean.com

SERVICE COMMERCIAL EXPOSITION
 66, rue de Richelieu 75002 Paris
 Tel 01.42.97.48.01 - Fax 01.49.27.93.98
 Mail : paris@forestier-petitjean.com

Ebauche Clé à Pompe

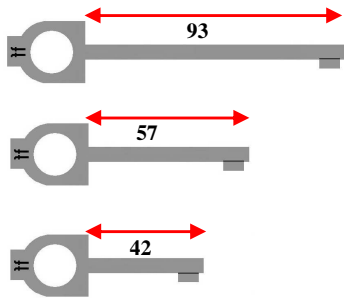

Ebauche Clé à Pompe & Gorges

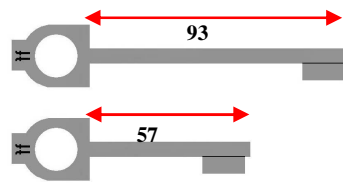

LES CACHES ENTREES FORESTIER

Les supports de Cache Entrée :

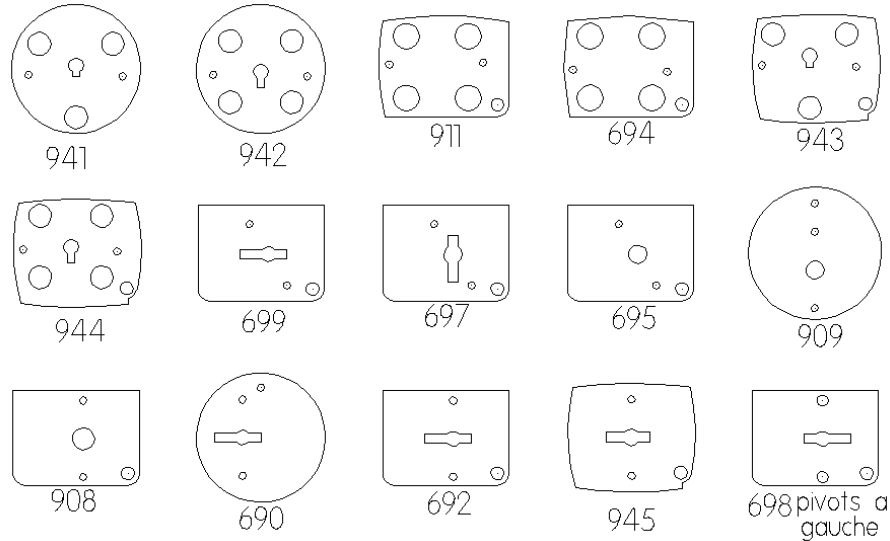

Cache Entrée :





COFFRES-FORTS
forestier
MAISON FONDÉE EN 1850



PETITJEAN
HAFFNER AÎNÉ

SIEGE SOCIAL - USINE

80210 VALINES

Tel 03.22.30.38.10 - Fax 03.22.26.41.57

Mail : valines@forestier-petitjean.com

SITE INTERNET : www.forestier-petitjean.com

SERVICE COMMERCIAL EXPOSITION

66, rue de Richelieu 75002 Paris

Tel 01.42.97.48.01 - Fax 01.49.27.93.98

Mail : paris@forestier-petitjean.com

SERRURES à Disques

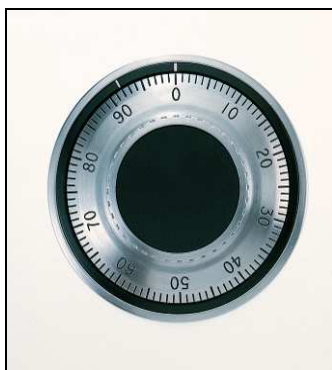

COMBINAISON A 3 OU 4 DISQUES

- Commande par "bouton" avec mécanisme silencieux.

Modèle à 3 disques (L3330) = "GR2" "A2P A" "VDS 1" "UL 2"

(L3332) = "GR 2M" "VDS 3" "UL 2M"

(L1985) = "GR 1" "A2P B" "VDS 2" "UL 1"

Modèle à 4 disques (L1947) = "GR 1" "A2P B" "VDS 3" "UL 1"

Lecture frontale ou "anti-espionnage"

Possibilité de blocage du bouton par serrure à clé

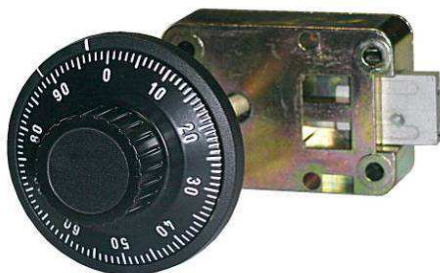

SERRURE A CLE MECANIQUE PROGRAMMABLE

- Composée de 4 disques.

- Fournie avec 2 clés.

Agrément:

- "A2P degré B »"



COFFRES-FORTS
forestier
MAISON FONDÉE EN 1850



PETITJEAN
HAFFNER AINÉ

SIEGE SOCIAL - USINE

80210 VALINES

Tel 03.22.30.38.10 - Fax 03.22.26.41.57

Mail : valines@forestier-petitjean.com

SITE INTERNET : www.forestier-petitjean.com

SERVICE COMMERCIAL EXPOSITION

66, rue de Richelieu 75002 Paris

Tel 01.42.97.48.01 - Fax 01.49.27.93.98

Mail : paris@forestier-petitjean.com

SERRURES ELECTRONIQUES

- La **LG BASIC** est une serrure de coffre à combinaison électronique.
- Son clavier alphanumérique vous permet de mémoriser soit un code à six chiffres, soit un nom.
- La serrure se ferme et se condamne dès que vous fermez la porte du coffre et tournez la poignée.
- Aucune information n'est perdue lorsque la serrure n'est plus alimentée, un témoin d'usure de pile vous informe de son état.



Caractéristiques:

- Codes utilisateurs avec hiérarchisation.
- Pile 9V alcaline située dans le clavier.
- Blocage sur faux codes.

Agréments:

- "UL type 1"
- "VdS" classe 2
- "ENV 1300" en classe B



- La **SAFE BASIC** est une serrure de coffre à combinaison électronique possédant les mêmes caractéristiques que la LG BASIC avec en plus un clavier alphanumérique pouvant résister à une utilisation journalière *supérieure à 50 Ouvertures*.

Caractéristiques:

- Codes utilisateurs avec hiérarchisation.
- Blocage sur faux codes.
- 2 Piles 9V alcaline située dans le clavier.
- Pour une utilisation intensive

Agréments:

- "UL type 1"
- "VdS" classe 2
- "ENV 1300" classe B

- La **Serrure EM 2020** est une serrure de coffre Forts à combinaison électronique. (Membrane renforcée)

Son clavier alphanumérique vous permet de mémoriser soit un code à six chiffres, soit un nom.

La serrure se ferme et se condamne dès que vous fermez la porte du coffre et tournez la poignée.

- Aucune information n'est perdue lorsque la serrure n'est plus alimentée, un témoin d'usure de pile vous informe de son état.

Caractéristiques:

- Codes utilisateurs avec hiérarchisation.
- Blocage sur faux codes.
- 1 Pile 9V alcaline située dans le clavier.

Agréments:

- "UL type 1"
- "VdS" classe 2
- "ENV 1300" classe B





COFFRES-FORTS
forestier
MAISON FONDÉE EN 1850



PETITJEAN
HAFFNER AÎNÉ

SIEGE SOCIAL - USINE

80210 VALINES

Tel 03.22.30.38.10 - Fax 03.22.26.41.57

Mail : valines@forestier-petitjean.com

SITE INTERNET : www.forestier-petitjean.com

SERVICE COMMERCIAL EXPOSITION

66, rue de Richelieu 75002 Paris

Tel 01.42.97.48.01 - Fax 01.49.27.93.98

Mail : paris@forestier-petitjean.com



- A2P degré B E

- La **Serrure EM 2020 avec temporisation d'ouverture**, est une serrure de coffre à combinaison électronique.

Son clavier alphanumérique vous permet de mémoriser soit un code à six chiffres, soit un nom.

Vous pouvez programmer une fenêtre de retard d'ouverture (de 1 à 99 min), puis la fenêtre d'ouverture (de 1 à 19min)

La serrure se ferme et se condamne dès que vous fermez la porte du coffre et tournez la poignée.

- Aucune information n'est perdue lorsque la serrure n'est plus alimentée, un témoin d'usure de pile vous informe de son état.

Caractéristiques:

- Codes utilisateurs avec hiérarchisation.
- Temporisation d'ouverture
- Blocage sur faux codes.
- 1 Piles 9V alcaline située dans le clavier.

Agréments:

- "UL type 1"
- "VdS" classe 2
- "ENV 1300" classe B

- La **Serrure AXESSOR**, est une serrure de coffre à combinaison électronique.

Serrure brevetée à pêne motorisé et re-verrouillage automatique • Pêne et moteur contrôlés par capteurs • Boîtier aux dimensions du standard international en métal de haute finition avec connecteur USB • Grande mémoire: 4800 événements horodatés • Alimentation externe optionnelle Affichage avec grand visibilité • Compartiment Pile (3×AM3, AA) • Alimentation externe optionnelle

Logiciel de programmation en option (connexion PC via câble USB)

- 4 niveaux hiérarchisés: 1 maître, 4 managers, 36 utilisateurs, 1 convoyeur
- Mode ouverture conjointe
- Mode conjoint pour programmation
- Blocage du code: individuel ou par groupe
- Pénalité après l'entrée de 4 codes erronés
- Ouverture interdite: maître et/ou managers
- Master peut modifier temps de blocage
- Autorisation fermeture immédiate: managers et/ou utilisateurs
- Passage d'heure été/hiver automatique
- Programme hebdomadaire d'ouvertures autorisées
- Vacances/jours fériés programmables sur 20 ans
- Temporisation : Ouverture par groupe de codes
- Sous contrainte par groupe de codes



Agréments:

- "UL type 1"
- "VdS" classe 2
- "ENV 1300" classe B



COFFRES-FORTS
forestier
MAISON FONDÉE EN 1850



PETITJEAN
HAFFNER AÎNÉ

SIEGE SOCIAL - USINE

80210 VALINES

Tel 03.22.30.38.10 - Fax 03.22.26.41.57

Mail : valines@forestier-petitjean.com

SITE INTERNET : www.forestier-petitjean.com

SERVICE COMMERCIAL EXPOSITION

66, rue de Richelieu 75002 Paris

Tel 01.42.97.48.01 - Fax 01.49.27.93.98

Mail : paris@forestier-petitjean.com

La Serrure électronique MINITECH

Caractéristiques :

- 1 code Master xxxxxxxx
- 1 code Manager 01-xxxxxx
- 48 codes Utilisateur 02-xxxxxx à 49-xxxxxx (**ouverture avec temporisation si programmée**)
- 9 codes convoyeur 50-xxxxxx à 59-xxxxxx (**ouverture sans temporisation si programmée**)
- Avertisseur pile faible
- Possibilité de bloquer ou supprimer un utilisateur ou un convoyeur (dans le cas d'une absence temporaire ou définitive),
- Avertisseur sonore de pile faible + message sur écran
- Fonctionnement 1 pile 9V + Option : boîtier longue autonomie (6 piles AA 1.5V)
- Touches renforcées pour une meilleure durabilité (**possibilité de remplacement**)
- Ecran LCD avec réglage du contraste
- Audit horodatés des 5500 derniers directement lecture au clavier (utilisateurs/date/heure) (Possibilité de lecture sur PC via interface, 900 derniers événements, en option)
- Blocage sur faux codes (4 codes erronés consécutifs, une pénalité de 4 minutes)
- 1 Temporisation d'ouverture 1-99 min (programmable) **fenêtre d'ouverture 1-19 minutes**. identique pour tous les utilisateurs **et manager 01** sauf code convoyeurs
- Blocage horaire hebdomadaire (**1 plage programmable par jour**)
- Périodes d'ouverture et de fermeture (**programmable 30 chacune**) **Jusqu'à 30 périodes de fermeture et 30 périodes d'ouverture sont disponibles avec un maximum de 14 jours par période**
- 1 Blocage horaire immédiat et temporaire (programmable, **La serrure peut être bloquée pour un maximum de 30 jours**)
- Aucune perte de code en cas de non alimentation
- La serrure se condamne dès fermeture de la porte
- Utilisation intuitive, programmation totale au clavier
- *Un système de gestion hiérarchisé :*
 - o les utilisateurs (02 à 49) et convoyeurs (50 à 59) sont gérés par le manager 01
 - o le manager est géré par le master (xxxxxxx)
- Les accès du master : plages horaires, blocage hebdomadaire, plage ouverture fermeture, temporisation, audit, gestion du manager 01
- Les accès du manager : programmation, suppression ou blocage des utilisateurs 02 à 49 et convoyeurs 50 à 59



En options possible :

- Clés Dallas
- Boîtier longue autonomie (6 piles AA 1.5V)
- Fonctionnement sur alimentation électrique
- Option interface alarme simple Réf. ST 7070 : alarme et blocage à distance, sans temporisation sous contrainte, non compatible avec l'option boîtier longue autonomie ou option alimentation électrique
- Option interface alarme Réf. 334 : alarme et blocage à distance, sans temporisation sous contrainte, compatible avec option alimentation électrique

Agréments : VDS Classe 2 - EN1300 classe B



COFFRES-FORTS
forestier
MAISON FONDÉE EN 1850



PETITJEAN
HAFFNER AÎNÉ

SIEGE SOCIAL - USINE

80210 VALINES

Tel 03.22.30.38.10 - Fax 03.22.26.41.57

Mail : valines@forestier-petitjean.com

SITE INTERNET : www.forestier-petitjean.com

SERVICE COMMERCIAL EXPOSITION

66, rue de Richelieu 75002 Paris

Tel 01.42.97.48.01 - Fax 01.49.27.93.98

Mail : paris@forestier-petitjean.com

La Serrure électronique TECHMASTER

Caractéristiques :

- 1 code Master xxxxxxxx
- 1 code Manager 01-xxxxxx
- 88 codes Utilisateur 02-xxxxxx à 89-xxxxxx (**ouverture avec temporisation si programmée**)
- 9 codes convoyeur 90-xxxxxx à 99-xxxxxx (**ouverture sans temporisation si programmée**)
- Avertisseur pile faible
- Possibilité de bloquer ou supprimer un utilisateur ou un convoyeur (dans le cas d'une absence temporaire ou définitive),
- Avertisseur sonore de pile faible + message sur écran
- Fonctionnement 1 pile 9V + Option : boîtier longue autonomie (6 piles AA 1.5V)
- Touches renforcées pour une meilleure durabilité (**possibilité de remplacement**)
- Ecran LCD avec réglage du contraste
- Audit horodatés des 6000 derniers directement lecture au clavier (utilisateurs/date/heure)
(Possibilité de lecture sur PC via interface, 900 derniers événements, en option)
- Blocage sur faux codes (4 codes erronés consécutifs, une pénalité de 4 minutes)
- 1 Temporisation d'ouverture 1-99 min (programmable) **fenêtre d'ouverture 1-19 minutes**. identique pour tous les utilisateurs **et manager 01** sauf code convoyeurs
- Blocage horaire hebdomadaire (**3 plages programmables par jour**)
- Périodes d'ouverture et de fermeture (**programmable 30 chacune**) **Jusqu'à 30 périodes de fermeture et 30 périodes d'ouverture sont disponibles avec un maximum de 14 jours par période**
- 1 Blocage horaire immédiat et temporaire (programmable, **La serrure peut être bloquée pour un maximum de 30 jours**)
- Aucune perte de code en cas de non alimentation
- La serrure se condamne dès fermeture de la porte
- Utilisation intuitive, programmation totale au clavier
- *Un système de gestion hiérarchisé :*
 - o *les utilisateurs (02 à 89) et convoyeurs (90 à 99) sont gérés par le manager (01-xxxxxx),*
 - o *le manager est géré par le master (xxxxxx)*
- *Les accès du master : plages horaires, blocage hebdomadaire, plage ouverture fermeture, temporisation, audit, gestion du manager 01*
- *Les accès du manager : programmation, suppression ou blocage des utilisateurs 02 à 89 et convoyeurs 90 à 99*



En options possible :

- Clés Dallas
- Boîtier longue autonomie (6 piles AA 1.5V)
- Fonctionnement sur alimentation électrique
- Option interface alarme simple Réf. ST 7070 : alarme et blocage à distance, sans temporisation sous contrainte, non compatible avec l'option boîtier longue autonomie ou option alimentation électrique
- Option interface alarme Réf. 334 : alarme et blocage à distance, sans temporisation sous contrainte, compatible avec option alimentation électrique

Agréments : VDS Classe 2 - EN1300 classe B



COFFRES-FORTS
forestier
MAISON FONDÉE EN 1850



PETITJEAN
HAFFNER AÎNÉ

SIEGE SOCIAL - USINE
80210 VALINES
Tel 03.22.30.38.10 - Fax 03.22.26.41.57
Mail : valines@forestier-petitjean.com
SITE INTERNET : www.forestier-petitjean.com

SERVICE COMMERCIAL EXPOSITION
66, rue de Richelieu 75002 Paris
Tel 01.42.97.48.01 - Fax 01.49.27.93.98
Mail : paris@forestier-petitjean.com

Techmaster IP COREN « Pilotable à distance via Internet » Ou HORO 2800 IP

Mode réseau TCP / IP

Caractéristiques :

- 1 code Master xxxxxxxx
 - 1 code Manager 01-xxxxxx
 - 89 codes Utilisateur 02-xxxxxx à 89-xxxxxx
 - 9 overrides (code permettant l'ouverture des coffres même lorsqu'une programmation de blocage d'utilisation est active.
 - Avertisseur pile faible
 - Fonctionnement secteur 220V + 1 pile 9V en cas de coupure de courant
 - Touches renforcées pour une meilleure durabilité
 - Gestion par interface PC (programmation à distance + blocage à distance ...
- Possibilité de lecture sur PC via interface, 5500 derniers événements (utilisateurs/date/heure/Lieu/type d'opération)

- Blocage sur faux codes (4 codes erronés consécutifs, une pénalité de 4 minutes)
 - Temporisation d'ouverture 1-99 min (programmable)
 - Blocage horaire hebdomadaire (programmable)
 - Périodes d'ouverture et de fermeture (programmable 30 chacune)
 - Blocage horaire immédiat et temporaire (programmable)
 - Aucune perte de code en cas de non alimentation
 - La serrure se condamne dès fermeture de la porte
 - Utilisation intuitive, programmation totale au clavier ou via l'interface PC
- 1 logiciel (licence illimité incluse) utilisable pour plusieurs PC sous interface Windows
1 administrateur, plusieurs utilisateurs

Le logiciel permet :

- L'audit sur PC des ouvertures et fermetures des coffres 5500 derniers événements
- Le blocage horaire ou périodique
- De bloquer (ponctuellement) ou supprimer (définitif) un utilisateur
- Possibilité de générer un nouveau code en instantané
- Visualisation en temps réel de l'état des coffres ouvert/fermé
- Possibilité de création de groupe utilisateur qui régissent des même règles (blocage horaire, ...)

Agréments : VDS Classe 2 - EN1300 classe B





COFFRES-FORTS
forestier
MAISON FONDÉE EN 1850



PETITJEAN
HAFFNER AÎNÉ

SIEGE SOCIAL - USINE

80210 VALINES

Tel 03.22.30.38.10 - Fax 03.22.26.41.57

Mail : valines@forestier-petitjean.com

SITE INTERNET : www.forestier-petitjean.com

SERVICE COMMERCIAL EXPOSITION

66, rue de Richelieu 75002 Paris

Tel 01.42.97.48.01 - Fax 01.49.27.93.98

Mail : paris@forestier-petitjean.com

L'Axessor IP « Pilotable à distance via Internet »

Mode réseau TCP / IP

Caractéristiques :

- 1 code Master xxxxxxxx
- 4 codes Managers
- 36 Utilisateurs
- 1 Convoyeur
- Mode Ouverture conjointe
- Mode Conjoint pour programmation
- Blocage du code : individuel ou par groupe
- Pénalité après de 4 faux codes
- Serrure à pêne Motorisé avec re-verrouillage automatique
- 9 langues Possible pour l'affichage
- Boitier d'alimentation secteur optionnel
- Mémoires de 4800 événements horodatés

Périodes d'ouverture autorisées

- Passage d'heure été/ hiver automatiquement
- Format heure 24H ou AM / PM
- Vacances/jours fériés programmables sur 20 ans
- 2 fenêtres d'ouverture exceptionnelle
- Choix de l'affichage: prochaine ouverture possible
- Blocage serrure à distance
- Fonction anti-retour

Temporisation

- Ouverture par groupe de codes
- Sous contrainte par groupe de codes
- Entrée d'annulation de temporisation
- 3 choix de type d'affichage

Droits d'accès programmables

- Autorisation fermeture immédiate : managers et/ou utilisateurs
- Ouverture interdite: maître et/ou managers
- Autorisation accès managers vers autres groupes

Entrées/Sorties sur boîtier serrure

- 1 entrée — libre de potentiel — 12 V DC
- 1 entrée — type contact
- 2 sorties — suivant 22 états serrure
- Entrées/Sorties à polarité inversable

Serrure en réseau

- Boîtier e-B@x pour gestion et cryptage(AES-256) des données transmises via le réseau,

5 entrées — type contact et

5 sorties — libre de potentiel.

Entrée alim. extérieure secteur 12 V DC.

Connecteur LAN: 1 x 10/100 Mbps (RG45)

Agréments : EN 1300 B, ECB•S, VdS Classe 2

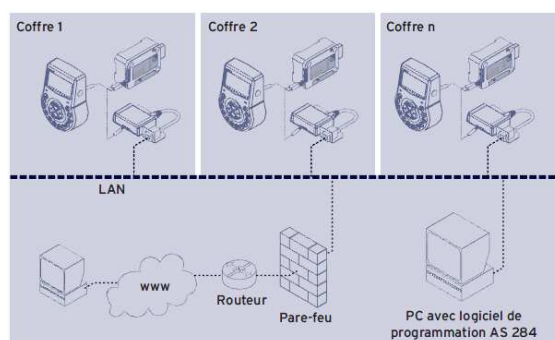



COFFRES-FORTS
forestier
MAISON FONDÉE EN 1850



PETITJEAN
HAFFNER AÎNÉ

SIEGE SOCIAL - USINE

80210 VALINES

Tel 03.22.30.38.10 - Fax 03.22.26.41.57

Mail : valines@forestier-petitjean.com

SITE INTERNET : www.forestier-petitjean.com

SERVICE COMMERCIAL EXPOSITION

66, rue de Richelieu 75002 Paris

Tel 01.42.97.48.01 - Fax 01.49.27.93.98

Mail : paris@forestier-petitjean.com

Détecteur D'ouverture Choc Thermique

- **DOCT Seul Aritech VV600 ou VV 602** , avec 1.5 mètres de sortie de câble, bretelle passe câble

Monté et installé en usine par nos soins

Contact de position de porte (N0 ou NF)

Restera à votre charge le raccordement en agence sur site.

VV600 = Protection des chambres Fortes , Portes & coffre de banque.

VV602 = Protection des distributeurs de billets et coffres de nuit.

Conçus pour détecter les attaques physique sur les produits. Ces détecteurs réagissent aux vibrations, Ces détecteurs réagissent aux vibrations, caractéristiques des outils de percussion et pénétration, marteaux, perceuses, scies diamant, outils à pression hydraulique et outils thermiques tels que chalumeau ou lance thermique.



Mini DOCT i 210 (miniaturisé)

Caractéristiques : Dimensions : 45mmx 50 mm

Le détecteur sismique contrôlé par microcontrôleur est configurable en fonction de l'environnement dans lequel il est installé, sa configuration ne nécessite pas de logiciel ou autre mais se fait directement dans le boitier. (Différentes sensibilités)

Le détecteur thermique est lui programmée su un niveau permettant de garantir le déclenchement en cas d'attaque mais sans risque de déclenchement intempestif.



Bloqueur + DOCT (au module magique)

Bloqueur + DOCT intégrée I 4200 M (détection thermique et sismique) 4 niveaux de sensibilité, 2 sorties relais

Le déclenchement de la DOCT ne peut se faire porte ouverte et serrure ouverte !

Chaque déclenchement de la DOCT, sismique ou thermique, ouvre le contact des 2 relais simultanément.

Alimentation 11 à 24 Vdc

Dans le cas d'une coupure d'alimentation de la DOCT, le contact porte et le contact DOCT s'enclenche et basculent en N0.

Le pouvoir de coupure des relais est de 24 Vdc à 200mA

Dé-verrouillable à distance via centrale d'alarme

Monté et installé en usine par nos soins

Restera à votre charge le raccordement en agence sur site une centrale d'alarme



+ DOCT intégrée



COFFRES-FORTS
forestier
MAISON FONDÉE EN 1850



PETITJEAN
HAFFNER AÎNÉ

SIEGE SOCIAL - USINE

80210 VALINES

Tel 03.22.30.38.10 - Fax 03.22.26.41.57

Mail : valines@forestier-petitjean.com

SITE INTERNET : www.forestier-petitjean.com

SERVICE COMMERCIAL EXPOSITION

66, rue de Richelieu 75002 Paris

Tel 01.42.97.48.01 - Fax 01.49.27.93.98

Mail : paris@forestier-petitjean.com

BLOQUEUR POUR COMPARTIMENT DE LOCATION

Caractéristiques :

Alimentation 6-12Vcc

Consommation courant max 1A

Hauteur : 56.62 mm Largeur : 61.13 mm épaisseur: 28.04 mm

Contact de position de pêne de la serrure Ouvert / fermé

Ouverture par impulsion électrique

Fermeture manuelle, en repoussant la porte, pêne monté sur ressort.

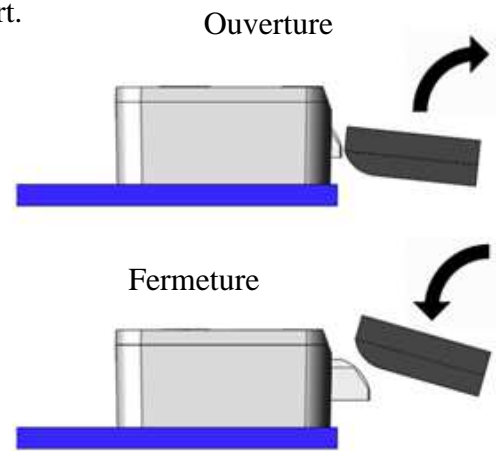
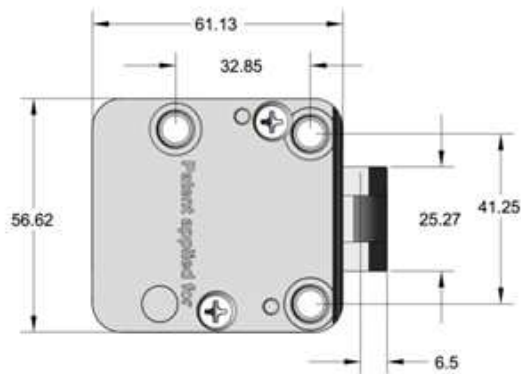



SIEGE SOCIAL - USINE
80210 VALINES
Tel 03.22.30.38.10 - Fax 03.22.26.41.57
Mail : valines@forestier-petitjean.com
SITE INTERNET : www.forestier-petitjean.com

SERVICE COMMERCIAL EXPOSITION
66, rue de Richelieu 75002 Paris
Tel 01.42.97.48.01 - Fax 01.49.27.93.98
Mail : paris@forestier-petitjean.com

TABLE DES MATIERES

| | |
|---|-----------|
| COFFRES – FORTS | 1 |
| COFFRES FORTS CSE, I, II & III E | 2 |
| COFFRES FORTS DOUBLE VOLUME..... | 4 |
| TRES GROS RISQUES | 5 |
| COFFRES FORTS Série GP Classe IV & V E | 6 |
| COFFRES FORTS Finition Prestige | 10 |
| COFFRES - FORTS DE DEPOT DE FONDS | 12 |
| SYSTEMES DE DEPOTS | 12 |
| COFFRES FORTS DEPOT DE FONDS PAR CYLINDRE | 13 |
| TETE de DEPOT..... | 14 |
| TIROIR DE DEPOT | 15 |
| Dépôt Manuel d'Argent Sécurisé par Tiroir | 19 |
| Dépôt Manuel d'Argent | 20 |
| Dépôt de Valeurs Sécurisé : DVS | 21 |
| Dépôt de Valeurs Sécurisé Avec Contrôle par Carte Bancaire | 25 |
| CAISSE TEMPORISEE CT 650..... | 28 |
| TIROIR DE SECURISATION Guichet / Comptoir | 30 |
| NICHE DE DEPOT DE CHEQUES | 31 |
| TA GUICHET DEPÔT BLINDE (TA GDB) | 32 |
| SYSTEMES DE DEPOT..... | 33 |
| Coffre-Fort Pneumatique..... | 34 |
| CAISSE ESCAMOTABLE ANTI HOLD UP | 35 |
| COFFRES – FORTS TRANSFERTS DE FONDS : T.D.F. | 37 |
| COFFRES FORTS TRANSFERT DE FONDS | 38 |
| Avec Rack Axytrans | 42 |
| Portillon à Porte Rentrante Escamotable..... | 44 |
| Coffre Transfert « Passe Paquet » | 45 |
| Avec Asservissement Mécanique des portes..... | 45 |
| Coffre Boite Aux Lettres & Boite Messagerie : BAL-BM | 46 |
| COFFRES FORTS COMBINÉS | 52 |
| TRAPPON PASSE FONDS | 57 |
| PORTES METALLIQUES BLINDEES & PORTES FORTES | 58 |
| PORTE METALLIQUE BLINDEE | 59 |
| <i>LIGHT</i> « JD L » | 59 |
| PORTE METALLIQUE BLINDEE « JD » Pour ETS..... | 60 |
| PORTE METALLIQUE BLINDEE RENFORCEE « JDR »..... | 62 |
| PORTE METALLIQUE BLINDEE « JD CR4 » | 63 |
| PORTE METALLIQUE BLINDEE « JD CR5 M »..... | 68 |
| PORTE METALLIQUE BLINDÉE : PMB CR5 | 71 |
| PORTE FORTE BLINDÉE..... | 73 |
| PAROIS BLINDEES POUR ETS ENCEINTES TECHNIQUES SECURISEES | 77 |
| PAROIS POUR ENCEINTESTECHNIQUESECURISEE (ETS) | 78 |
| IMPOSTE VITREE BLINDEE..... | 86 |
| COFFRES – FORTS SERIE A EMMURER | 88 |
| COFFRES DE SECURITE TOUT ACIER | 90 |
| TA A EMMURER | 90 |
| TA BLOC A POSER | 90 |
| SERIE « TA » | 91 |



COFFRES-FORTS
forestier
MAISON FONDÉE EN 1850



PETITJEAN
HAFFNER AÎNÉ

SIEGE SOCIAL - USINE

80210 VALINES

Tel 03.22.30.38.10 - Fax 03.22.26.41.57

Mail : valines@forestier-petitjean.com

SITE INTERNET : www.forestier-petitjean.com

SERVICE COMMERCIAL EXPOSITION

66, rue de Richelieu 75002 Paris

Tel 01.42.97.48.01 - Fax 01.49.27.93.98

Mail : paris@forestier-petitjean.com

| | |
|--|------------|
| SERIE « TA certifié S1 selon EN 14450 » | 100 |
| COFFRE A ENTERRER..... | 102 |
| COFFRES ET ARMOIRES A CLES | 103 |
| COFFRE A CLES | 104 |
| COFFRE POUR GROS TROUSSEAUX | 108 |
| ARMOIRES FORTES | 110 |
| ARMOIRE FORTE DE BUREAU « AFB » | 111 |
| ARMOIRE FORTE A FUSILS « AFF » | 113 |
| ARMOIRE FORTE DE SECURITE « AFS » | 116 |
| ARMOIRE FORTE VENTILLEE « AFS » pour SERVEUR INFORMATIQUE | 118 |
| ARMOIRE FORTE PORTE RENTRANTE | 123 |
| ARMOIRE FORTE 34 DF | 125 |
| COLONNES DE DÉPÔT/DISTRIBUTION D'ARMES INDIVIDUELLES | 128 |
| ARMOIRE FORTE DE SECURITE EQUIPEE DE COMPARTIMENTS INDIVIDUELS | 131 |
| SECURITE DEFENSE | 133 |
| ARMOIRE ET COFFRE FORT DEFENSE | 134 |
| DEPOT CONSIGNE COMMERCANT agréé CAMCA | 140 |
| DEPOT CONSIGNE « INTELLIGENT » | 145 |
| COMPARTIMENTS DE LOCATION..... | 147 |
| POUR BANQUES HOTELS | 147 |
| ARMOIRE POUR ECLAIRAGE PUBLIC | 151 |
| ARMOIRES FORTES | 153 |
| - IGNIFUGÉES | 153 |
| - REFRACTAIRES | 153 |
| - INFORMATIQUES | 153 |
| ARMOIRE FORTE DE SECURITE | 154 |
| IGNIFUGEE & REFRACTAIRE | 154 |
| ARMOIRE INFORMATIQUE | 157 |
| MEUBLE TIROIRS | 158 |
| SERRURES & COMBINAISONS..... | 159 |
| SERRURES ET COMBINAISONS « MECANIQUE » | 160 |
| SERRURES A POMPE | 161 |
| LES CACHES ENTrees FORESTIER..... | 162 |
| SERRURES à Disques..... | 163 |
| SERRURES ELECTRONIQUES | 164 |



SIEGE SOCIAL - USINE
80210 VALINES
Tel 03.22.30.38.10 - Fax 03.22.26.41.57
Mail : valines@forestier-petitjean.com
SITE INTERNET : www.forestier-petitjean.com

SERVICE COMMERCIAL EXPOSITION
66, rue de Richelieu 75002 Paris
Tel 01.42.97.48.01 - Fax 01.49.27.93.98
Mail : paris@forestier-petitjean.com

LES COFFRES FORTS FORESTIER Maison fondée en 1825.

Une activité commencée avant 1825 avec la serrurerie, la Maison Forestier n'a cessé de proposer de nouveaux procédés en matière de sécurité. Serrurier à l'origine, c'est Forestier qui imagina et forgea la serrure et la clé du tombeau de Napoléon 1er.



La forure de la clef et le profil de la tige de broche du canon représentent une croix de la Légion d'Honneur.

**SERRURE REALISEE PAR HYPOLYTE
FORESTIER EN 1873**

CLE de la serrure du TOMBEAU
de NAPOLEON 1er à l'Hôtel des
INVALIDES (réalisée par Forestier)
Détail du canon de la serrure et de
l'extrémité de la clé.

Parallèlement à leur expérience de serrurier, les Frères Forestier décident de se diversifier et proposent à leur clientèle de nouveaux types de coffres forts, à partir de 1850. Maison au savoir-faire réputé, Forestier vous propose aujourd'hui une gamme très étendue de meubles de haute sécurité.

Entièrement conçus et fabriqués en notre usine de Valines, tous les coffres forts construits avec des procédés modernes (CFAO) répondent aux normes de sécurité en vigueur et font l'objet de contrôles continus et rigoureux.

De ce fait nous pouvons répondre et adapter toutes nos fabrications à vos besoins, à vos mesures, avec des équipements de serrurerie "classique" ou électronique (clavier, retardateur, serrure horaire électronique.....)

FORESTIER réalise sur demande toutes fabrications spécifiques. Notre souplesse de production nous permet de vous proposer des solutions sécurisées et adaptées à vos besoins.

Notre serrure à clé Double Panneton 10 gorges (de fabrication Forestier) est agréée Classe B A2PE **A2P** par le CNPP, ainsi que nos fabrications de coffres forts & Portes Blindées:

- AGE A2P CLASSE CS-E
- JAG A2P CLASSE I-E
- NG A2P CLASSE II-E
- BC A2P CLASSE III-E
- GP4 A2P CLASSE IV-E
- GP5 A2P CLASSE V-E
- Porte blindées Anti Effraction CR4, CR5 & CR6
- Enceintes techniques sécurisées CR4 & CR5



- Revendeurs et S.A.V. dans toute la France.
- Plus de 350 références fabriquées dans nos ateliers.



COFFRES-FORTS
forestier
MAISON FONDÉE EN 1850



PETITJEAN
HAFFNER AÎNÉ

SIEGE SOCIAL - USINE

80210 VALINES

Tel 03.22.30.38.10 - Fax 03.22.26.41.57

Mail : valines@forestier-petitjean.com

SITE INTERNET : www.forestier-petitjean.com

SERVICE COMMERCIAL EXPOSITION

66, rue de Richelieu 75002 Paris

Tel 01.42.97.48.01 - Fax 01.49.27.93.98

Mail : paris@forestier-petitjean.com



COFFRES-FORTS FORESTIER

Sécurité contre le Vol & le Feu



USINE
à VALINES
(SOMME)

S'adresser
pour Renseignements
à M.

SIEGE SOCIAL - USINE

80210 VALINES

Tel 03.22.30.38.10 - Fax 03.22.26.41.57

Mail : valines@forestier-petitjean.com

Site Internet : www.forestier-petitjean.com

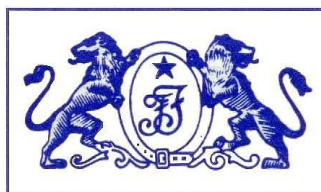

SERVICE COMMERCIAL - EXPOSITION

66, rue de Richelieu 75002 PARIS

Tel 01.42.97.48.01 - Fax 01.49.27.93.98

Mail : paris@forestier-petitjean.com